

AQUA MARINA

---

**2022**

---

**INFLATABLE  
KAYAK & CANOE  
USER'S GUIDE****WARNING**

For your own safety and that of your equipment, make sure to take the following precautions. Failure to follow warning notices and instruction may result in property damage, serious injury or death.

# GENERAL INFORMATION

## SAFETY

Kayak sports can be very dangerous and physically demanding. The users of this product should understand participating in kayak sports may involve serious injury or death. Observe all applicable watercraft laws, and use common sense.

**PLEASE KEEP THIS MANUAL IN A SECURE PLACE, AND HAND IT OVER TO THE NEW OWNER WHEN YOU SELL THE CRAFT. RECORD THE "HULL IDENTIFICATION NUMBER" (HIN) WHICH IS PRINTED ON THE KAYAK'S HULL IN THE FOLLOWING BOX:**

## MANUFACTURER'S CERTIFICATION

AM kayak products comply with the ISO 6185 standard established by International Organization for Standardization.

## SAFETY CHECK LIST AND SAFETY WARNING

- It is the owner's responsibility to carefully read the manual and instruct all users in safe operation of this product.
- Retain owner's manual for future reference.
- Get kayak instruction specific to this type of craft.
- Follow the instructions in the Owner's Manual, including the data given on the capacity plate. Uneven distribution of people or loads in the kayak could result in danger.
- Use caution when stepping or climbing aboard the kayak. Step into the center of the kayak for maximum stability.
- Always wear an approved Personal Flotation Device (Life Preserver).
- Wear a helmet when appropriate.
- Do not use in high wind, strong currents, open water or dangerous tides.
- Do not paddle in flood conditions.
- Do not use this product under the influence of alcohol or drugs.
- Do not overload or over inflate
- Do not exceed your paddling ability; be honest with yourself.
- Never tow from another boat or vehicle.
- Know and follow local water safety rules and boating regulations.
- Not a life saving device.
- Not for use by children without adult supervision.
- DO NOT exceed the data given on the capacity plates.
- BEWARE OF OFFSHORE WINDS AND CURRENTS.

# MANUFACTURER'S RECOMMENDATION

The total number of persons and total weight shall not exceed the limits printed on the kayak. Please refer to the kayak's hull label for the actual specifications of your product.

## KAYAK LABEL FORMAT

- Standard: EN ISO 6185 PART 1 TYPE III  
BS EN ISO 6185 PART1 TYPE III
- Country of origin
- Maximum passengers
- Manufacturer's recommended maximum load capacity
- Manufacturer's recommended working pressure
- Hull identification number (HIN)
- Manufacturer's name and address

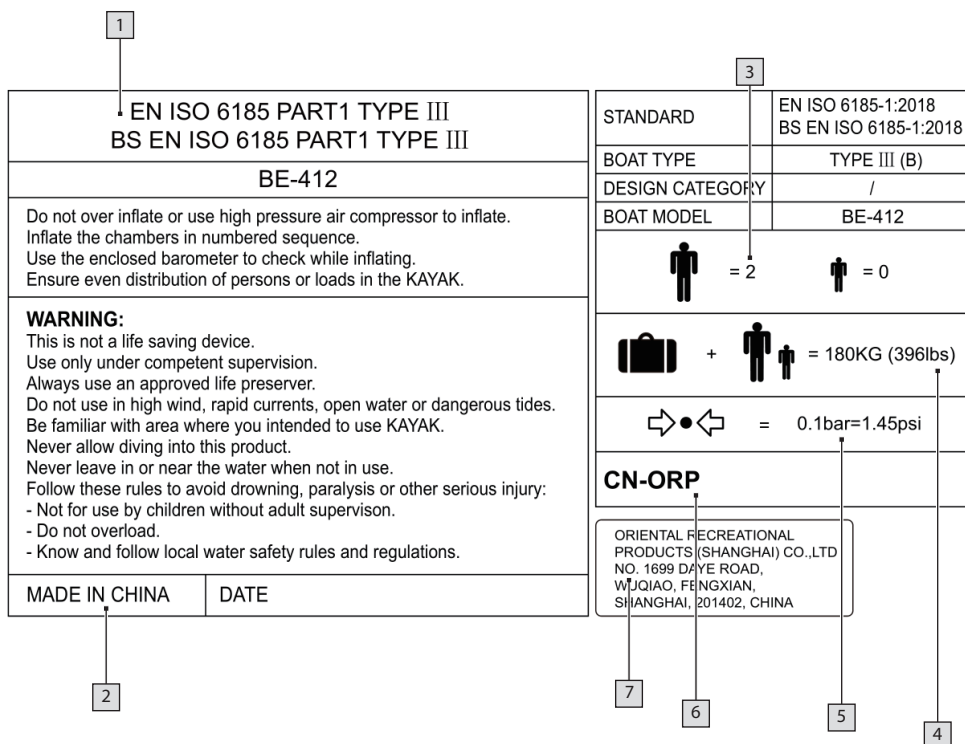

# PART LIST

## BETTA

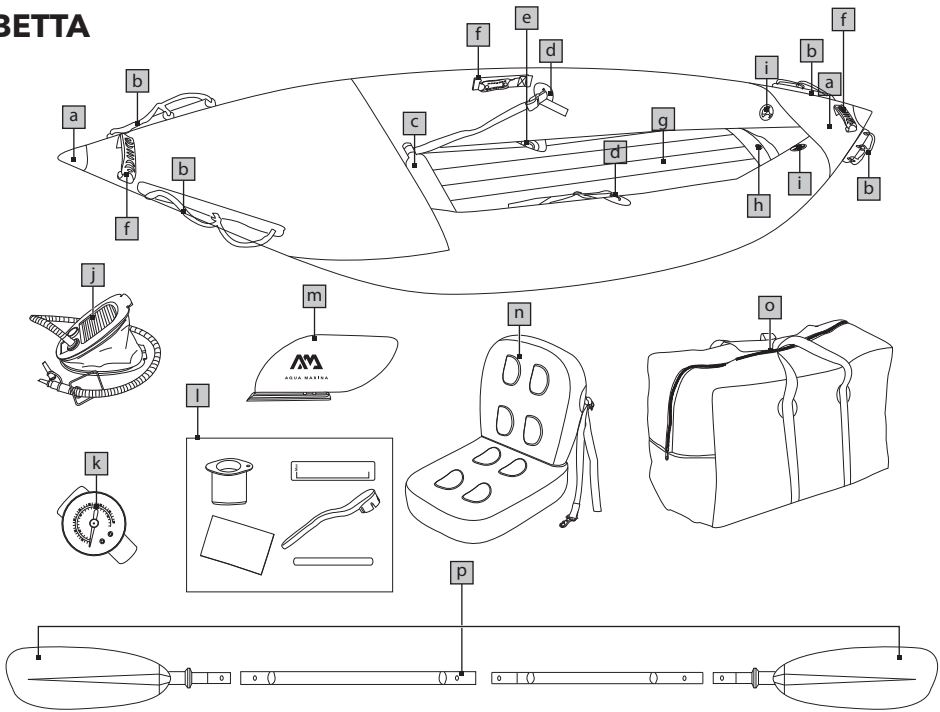

a	Extended water splash guard bow design with hard nose protection	k	Pressure gauge
b	Safety grab rope	l	Repair kit (Adaptor for high pressure valve/ Transparent scale/ Repair patch/ Wrench/ Transparent deflation pipe)
c	Adjustable footrest (BE-312/BE-412/BE-475 x 1)	m	Slide-in kayak fin x 2
d	D-rings for the seat and foot brace	n	Inflatable cushion seat (BE-312 x 1, BE-412 x 2, BE-475 x 3)
e	Integrated drain valve (BE-312 1+2, BE-412/BE-475 1+4)	o	Carry bag
f	Durable rubber carry handle	p	Paddle (BE-312 x 1, BE-412 x 2, BE-475 x 3)
g	Strong inflatable I-beam floor		
h	Valve for I-beam floor		
i	High pressure recessed valve for quick and easy inflation and deflation		
j	11" foot pump with inflation hose		



# PART LIST

## LAXO

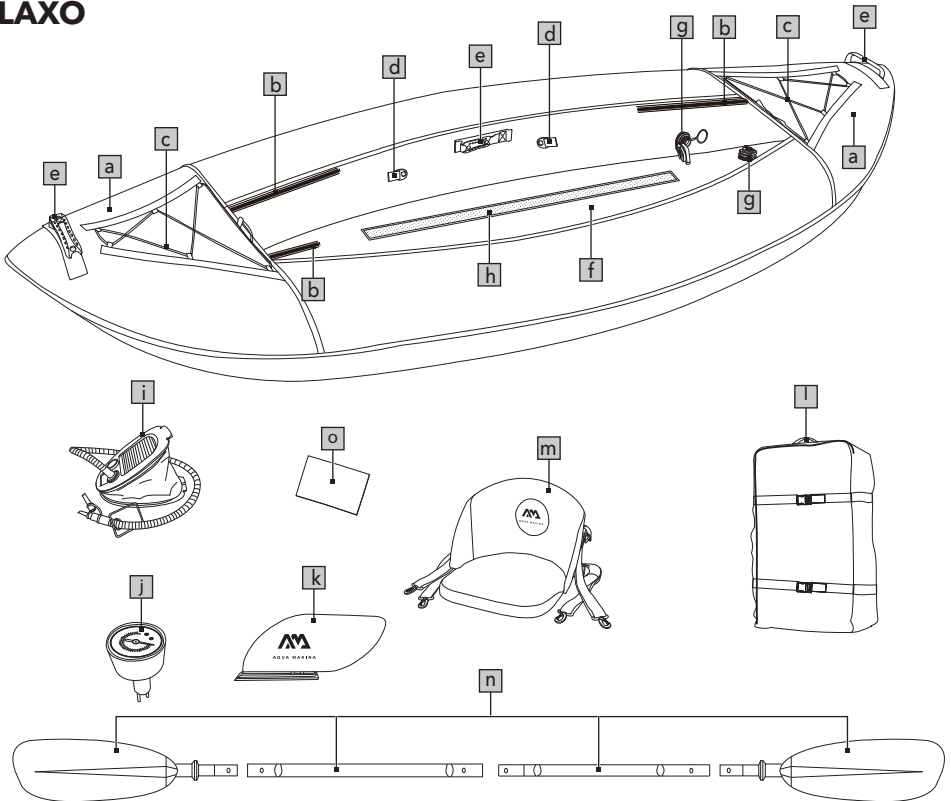

a	Extended water splash guard bow design	j	Pressure gauge
b	Zipper of hull covers	k	Slide-in kayak fin x 2
c	Cargo bungee cord	l	Kayak zip backpack
d	D-rings for seat connection	m	Durable high-back seat (LA-285 x 1, LA-320 x 2, LA-380 x 3)
e	Durable rubber carry handle	n	Kayak paddle (LA-285 x 1, LA-320/LA-380 x 2)
f	Strong inflatable I-beam floor	o	Repair patch
g	Boston valve for the hull		
h	Velcro for removable high-back seat		
i	11" foot pump with inflation hose		

# PART LIST

## RIPPLE

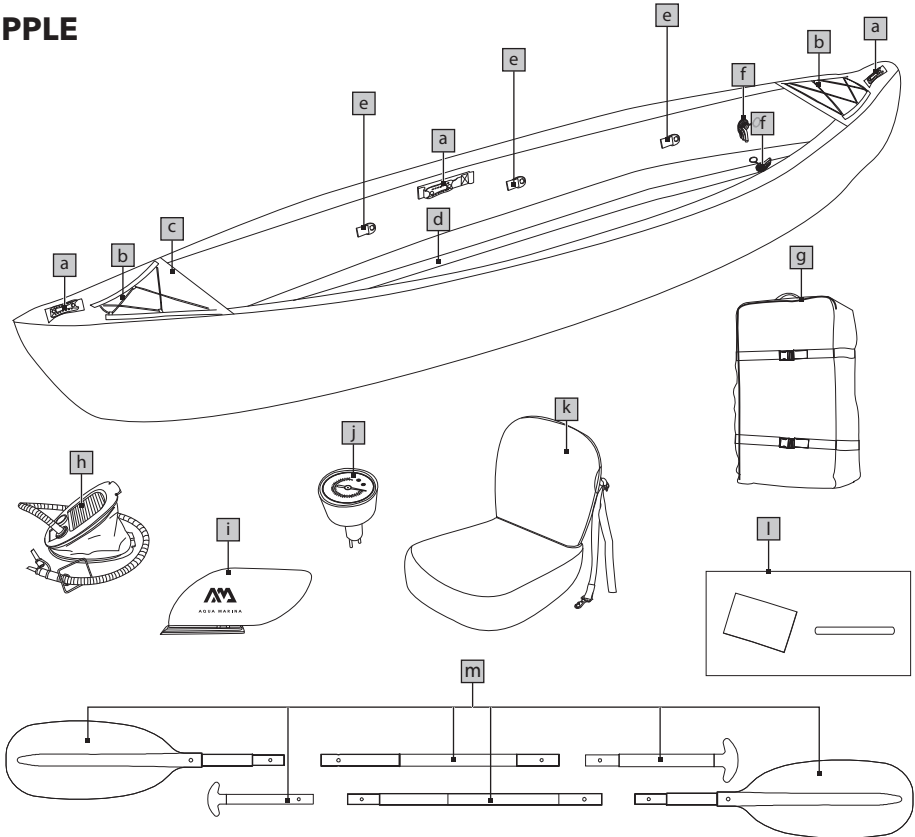

a	Durable rubber carry handle	j	Pressure gauge
b	Cargo bungee cord	k	Durable inflatable high-back seat x 3
c	Extended water splash guard bow design	l	Repair kit (Repair patch/ Transparent deflation pipe)
d	Strong inflatable I-beam floor	m	RIPPLE -TECH paddle x 2
e	D-rings for seat connection		
f	Boston valve for the hull		
g	Kayak zip backpack		
h	11" foot pump with inflation hose		
i	Slide-in kayak fin x 2		

# PART LIST

## MEMBA

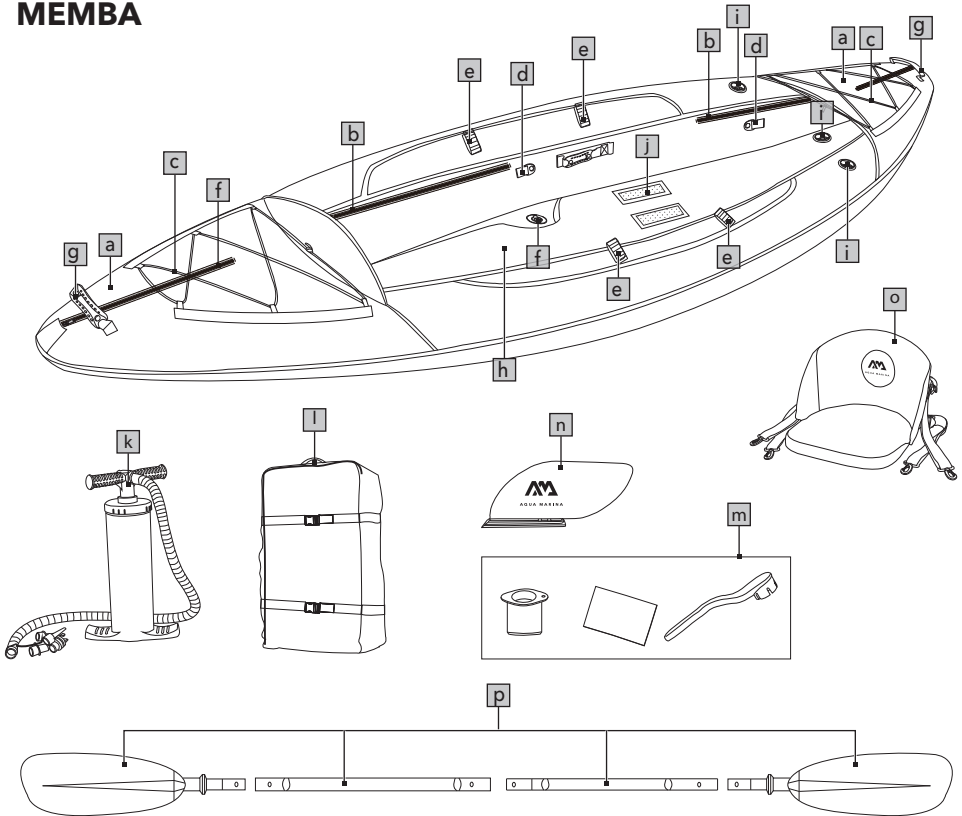

a	Extended water splash guard bow design	k	16" hand pump with inflation hose & gauge
b	Zipper of hull covers	l	Kayak zip backpack
c	Cargo bungee cord	m	Repair kit (Adaptor for high pressure valve/ Repair patch/ Wrench)
d	D-rings for seat connection	n	Slide-in kayak fin x 2
e	Velcro paddle holder design	o	Durable high-back seat (ME-330 x 1, ME-390 x 2)
f	Integrated drain valve	p	Kayak paddle (ME-330 x 1, ME-390 x 2)
g	Durable rubber carry handle		
h	7cm drop-stitch air deck floor		
i	High pressure recessed valve for quick and easy inflation and deflation		
j	Velcro for removable high-back seat		

# PART LIST

## STEAM

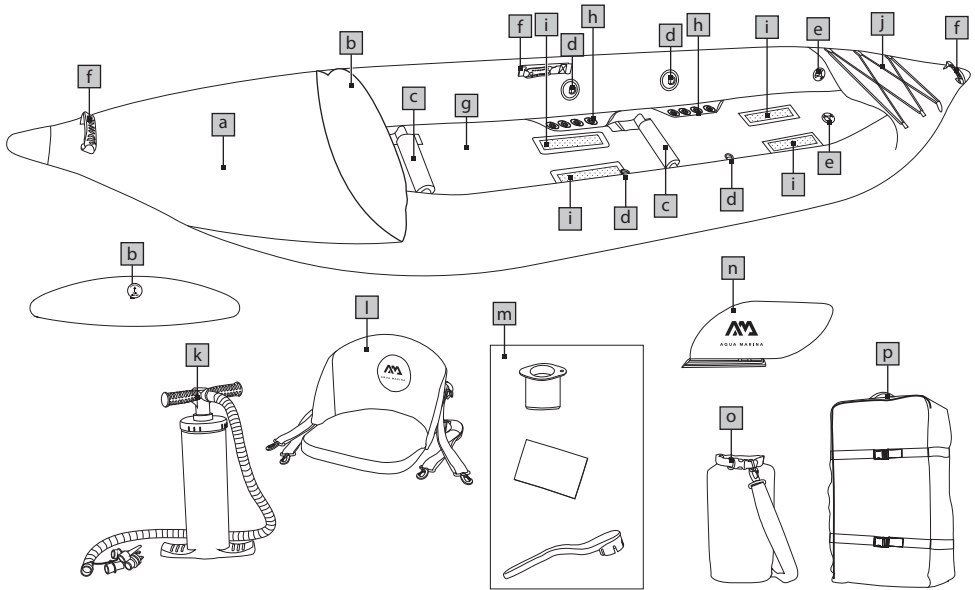

a	Extended water splash guard bow design with hard nose protection	k	16" hand pump with inflation hose & gauge
b	Deck Shield	l	Durable removable high-back seat (ST-312 x 1, ST-412 x 2)
c	Adjustable footrest (ST-312 x 1, ST-412 x 2)	m	Repair kit (Adaptor for high pressure valve/ Repair patch/ Wrench)
d	D-rings for the seat	n	Slide-in kayak fin x 2
e	High pressure recessed valve for quick and easy inflation and deflation	o	10L Dry bag
f	Durable rubber carry handle	p	Kayak zip backpack
g	7cm drop-stitch air deck floor		
h	Superfast self-bailing drain valves (ST-312 1+8, ST-412 1+16)		
i	Velcro for removable high-back seat		
j	Stern elastic bungee cord design		

# SPECIFICATIONS

Model	Length	Width	Max. Passenger	Capacity	Net Weight	Air Chambers
<b>BETTA BE-312</b>	312cm (10'3")	80cm (31")	1	110kg (242 lbs)	8.5kg (18.7lbs)	2+1
<b>BETTA BE-412</b>	412cm (13'6")	80cm (31")	2	180kg (396 lbs)	11.8kg (26lbs)	2+1
<b>BETTA BE-475</b>	475cm (15'7")	80cm (31")	3	230kg (507 lbs)	15kg (33.1lbs)	2+1
<b>LAXO LA-285</b>	285 cm (9'4")	90cm (35")	1	110 kg (242 lbs)	11.5 kg 25.4 lbs	2+1
<b>LAXO LA-320</b>	320 cm (10'6")	90cm (35")	2	180 kg (396 lbs)	12 kg 26.5 lbs	2+1
<b>LAXO LA-380</b>	380 cm (12'6")	90cm (35")	2+1	210 kg (462 lbs)	17.5 kg 38.6 lbs	2+1
<b>RIPPLE RI-370</b>	370 cm (12'2")	85cm (33")	3	230 kg (507 lbs)	18.5 kg 40.8 lbs	2+1
<b>MEMBA ME-330</b>	330 cm (10'10")	90cm (35")	1	110 kg (242 lbs)	13.4 kg 29.5 lbs	2+1
<b>MEMBA ME-390</b>	390 cm (12'10")	90cm (35")	2	180 kg (396 lbs)	17 kg 37.5 lbs	2+1
<b>STEAM ST-312</b>	312cm (10'3")	90cm (35")	1	110kg (242 lbs)	11.5kg (25.4lbs)	2+1
<b>STEAM ST-412</b>	412cm (13'6")	90cm (35")	2	180kg (396 lbs)	15.5kg (34.2lbs)	2+1

# INSTRUCTION FOR ASSEMBLING AND DISASSEMBLING

## INFLATION

### 1. Unfold the KAYAK from the packaging box.

Unfold the Aqua Marina kayak on a clean and smooth space and lay it out flat.

### 2. Attach the pump hose to the pump and secure it tightly.

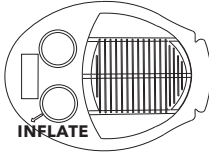

11" FOOT PUMP FOR BETTA/ LAXO/ RIPPLE

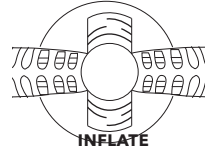

16" HAND PUMP FOR MEMBA/ STEAM

### 3. Connect the pump hose to the valve for inflation.

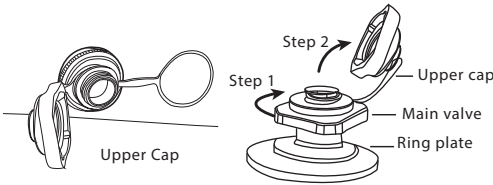

#### BOSTON VALVE (For LAXO/ RIPPLE)

Step1: Ensure that the main valve is securely screwed into the ring plate first.

Step2: Open the upper cap of the Boston valve for inflation.

In this situation, the valve only lets air in, not out.

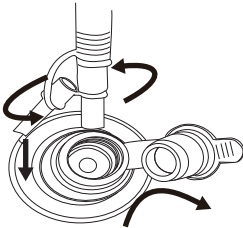

#### PINCH VALVE (For BETTA's floor)

Open external cap and pull firmly to extend out.

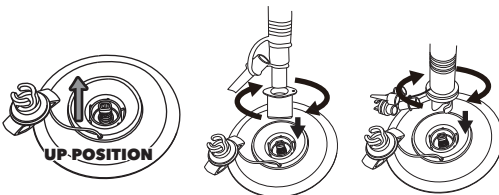

#### HIGH PRESSURE VALVE (For BETTA/ MEMBA/ STEAM)

Unscrew the valve cap, push button in and turn 90 degrees to make sure that the valve button pops up to the "UP position" for inflation.

**4. Start pumping air into the side chambers and the floor of the kayak according to the inflation sequence as suggested in the below table.**

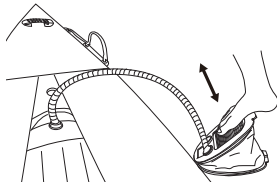
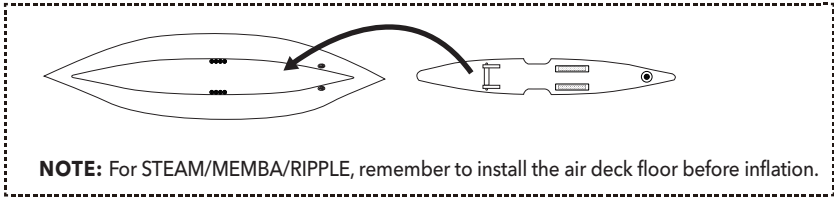

11" Foot Pump for BETTA/ LAXO/ RIPPLE

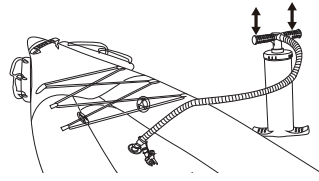

16" Hand Pump for MEMBA/ STEAM

**Keep inflating until the required air pressure is reached. DO NOT OVERFILL!**

**TIP:** Working pressure of each part should NOT exceed the maximum as below.

	Inflation Sequence	Side Chambers	Floor
<b>BETTA</b>	Floor → Side Chambers	1.45psi / 0.1bar	Refer to the transparent scale.*
<b>LAXO</b>	Floor → Side Chambers	1psi / 0.07bar	1psi / 0.07bar
<b>RIPPLE</b>	Floor → Side Chambers	1psi / 0.07bar	1psi / 0.07bar
<b>MEMBA</b>	Side Chambers → Floor	1psi / 0.07bar	4.35psi / 0.3bar
<b>STEAM</b>	Side Chambers → Floor	1.45psi / 0.1bar	4.35psi / 0.3bar

**\*IMPORTANT!**

For BETTA, please use the transparent scale (come with the repair kit bag) to check if the kayak floor is properly inflated. The black line should NOT be longer than the MAX. scale.

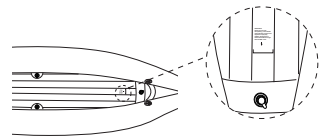

**WARNING:** Do not leave your kayak/canoe under direct sunlight as this may cause over-inflation!



**PARTIALLY INFLATE THE SIDE CHAMBERS AND THE KAYAK FLOOR AND CHECK THAT THE FLOOR IS TUCKED UNDERNEATH THE SIDES.**

**5. Once inflated, firmly cap each valve.**

**NOTE:** After multiple times of inflation - deflation, there may be slight displacement of the valve. Replace it to the correct position when deflated. Then inflate to required air pressure to use.

**TIP:** If the pump piston starts to squeak, apply some spray silicone on the piston shaft.

## SEAT INSTALLATION

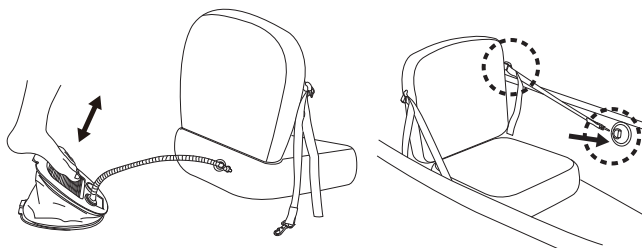

### BETTA/ RIPPLE

1. Inflate the seat with the foot pump.
2. Once seat position is confirmed, connect the seat straps to the D-rings by using strap buckles. Attach the upper straps to the D-rings forward of each seat.

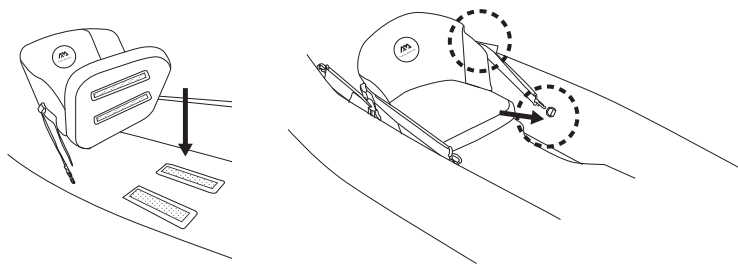

### LAXO/ MEMBA/ STEAM

1. Attach the seat to the kayak floor with Velcro.
2. Once seat position is confirmed, connect the seat straps to the D-rings by using strap buckles. Attach the upper straps to the D-rings forward of each seat.

### NOTE:

1. It is important to place the seat in the right place to evenly balance the boat when in the water. A solo paddler should be slightly aft of the boat's center. With two paddlers, the heavier one should sit toward the rear.
2. Seat position could be easily adjusted by clipping strap buckles to different D-rings, and strap buckles may be clipped to the same D-ring if needed.



## KAYAK FIN INSTALLATION

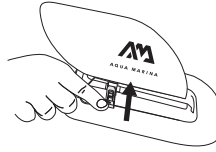
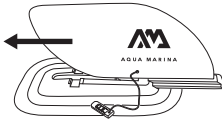

Turn the kayak over. Slide the kayak fin into the fin box and insert the push-in pin.

**NOTE:** The kayak fins need to be installed if you use the kayak on flat water.

**DO NOT USE KAYAK FINS IN WHITE WATER.**

**WHEN USING THE KAYAK IN FLAT-WATER, SCREW THE DRAIN CAPS DOWN TIGHTLY. OPEN THE CAPS BEFORE ENTERING WHITEWATER. THE KAYAK WILL BE PARTIALLY FILLED WITH WATER WHEN THE DRAIN VALVES ARE OPEN.**

**TIPS:**

**WHEN OPENING THE DRAINS, TUCK THE CAPS UNDERNEATH THE INFLATABLE FLOOR SO THEY DO NOT BLOCK THE OPENING AS WATER DRAINS OUT.**

## DECK SHIELD SET-UP

**STEAM**

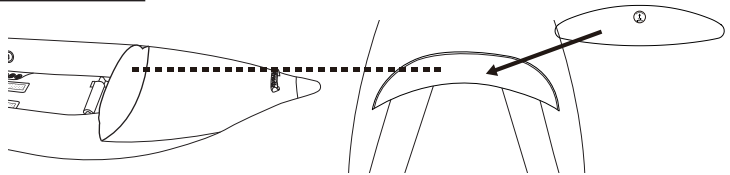

## DEFLATION

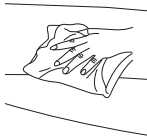

**1. Clear any water or debris out of the valve areas.**

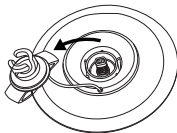

**2. Open valve caps to start deflation.**

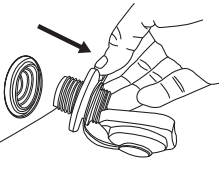

**BOSTON VALVE (For LAXO/ RIPPLE)**

Open the main valve of the Boston valve for deflation. In this situation, the valve only lets air out, not in.

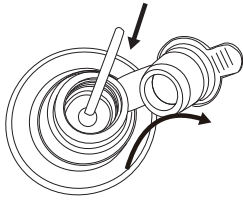

### PINCH VALVE (For BETTA's floor)

Open external cap and pull firmly to extend out. Start to deflate by using the transparent deflation pipe (comes with the repair kit bag), or by simply squeezing the bottom of the valve.

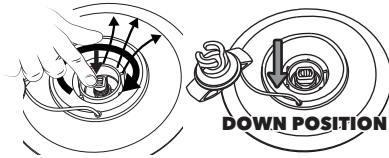

### HIGH PRESSURE VALVE (For BETTA/ MEMBA/ STEAM)

Slowly press down on the valve button to let air out of the kayak. There will be an initial burst of air, but will slow down very quickly.

Once the air flow has slowed down, push valve button in and turn 90 degrees to make sure that valve button is locked in "DOWN position" for deflation.

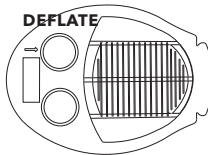
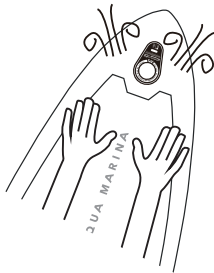

11" FOOT PUMP  
FOR BETTA/ LAXO/ RIPPLE

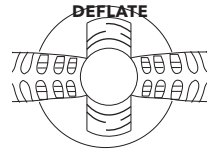

16" HAND PUMP  
FOR MEMBA/ STEAM

3. Deflate by squeezing out the remaining air. Or by using the pump on "DEFLATE" mode.
4. Once deflated, firmly cap each valve.

## FOLDING STEPS

1. Remove all the accessories from the kayak: seats, paddles, kayak fins, etc.

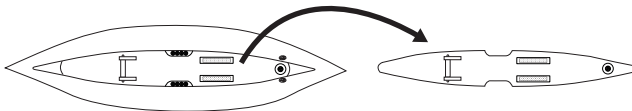

**NOTE:** For STEAM/MEMBA/RIPPLE, remember to remove the air deck floor before folding.

**NOTE:** For STEAM, remember to remove the Deck Shield before folding the kayak.

**2. Refer to the following folding steps for different models.**

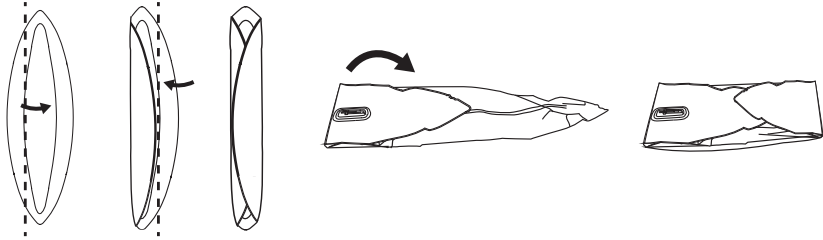

**BETTA/RIPPLE/ LAXO/ MEMBA**

After deflation, tri-fold the tubes of the kayak. Then, fold the bow to the middle and force out any remaining air. Repeat this procedure for the stern, and place bow folds on top of stern.

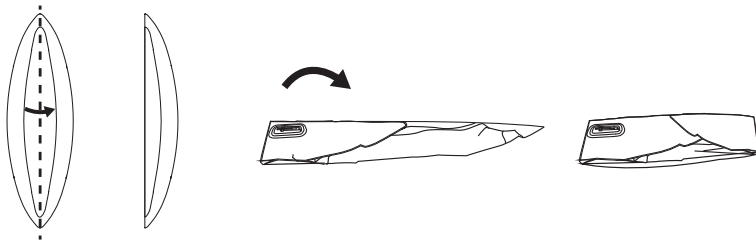

**STEAM**

After deflation, fold the kayak in half the long way. Then, fold the bow to the middle and force out any remaining air. Repeat this procedure for the stern, and place bow folds on top of stern.

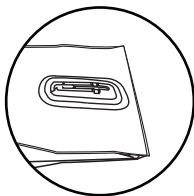

**NOTE:**

Please avoid bending the fin box.

**3. The kayak bag is designed to allow you to get your kayak into the bag as easily as possible with minimal folds. \*Side pocket of the zip backpack is designed to store kayak pump.**

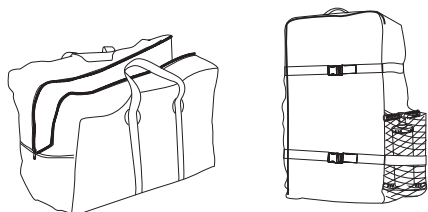

# PADDLE ASSEMBLY

## KAYAK PADDLE (\* Optional for STEAM )

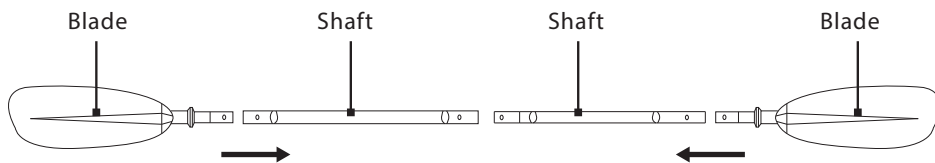

## RIPPLE-TECH PADDLE (Only for RIPPLE )

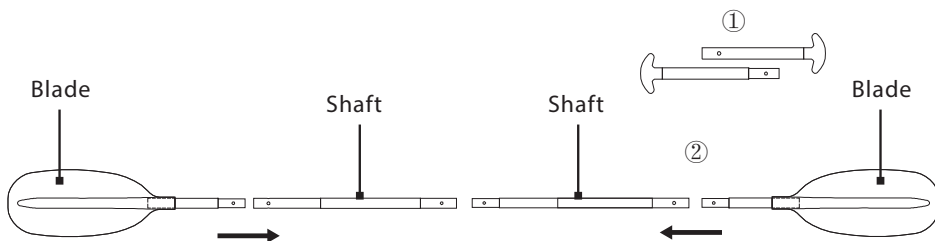

① Canoe Paddle

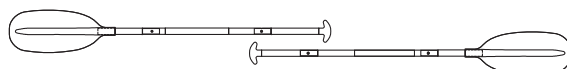

② Kayak Paddle



## KAYAK PADDLE ASSEMBLY

1. Press and align the push-bottom on the paddle blade with the short shaft hole, ensure the push-bottom is securely snapped into the short shaft hole.
2. Join the 2 shafts together by pressing and aligning the push-bottom securely snapped into the hole.
3. To disassemble, reverse the assembly steps.

**Note:** it is not necessary to detach the paddle blades from the shafts.



**NOTE: ALWAYS DRAIN THE WATER LEFT IN THE PADDLE SHAFT AFTER EACH USE.**

## INSTRUCTION FOR CARE AND STORAGE

The kayak is made of the highest quality materials and complies with ISO 6185 standards. Altering the construction of the kayak will endanger your own safety, safety of the occupants and void the limited warranty!

There is very little that you have to do to keep your kayak in good condition for many years.

- Clean your kayak after a trip to prevent damage from sand, salt water or sun exposure.

Most dirt can be removed with a garden hose, a sponge and mild soap. Make sure the kayak is completely dry before being stored. Use as few cleaning agents as possible, do not discharge waste agents into water, and clean your kayak preferably on land.

- The products may be stored inflated, but do not place any heavy or sharp objects on it.

Hanging the kayak is not recommended.

- Store your kayak in a dry room.
- Take protection method to keep your kayak away from rodents or other vermin, as they may bite the product.
- The room temperature shall be maintained between 0°C (32°F) and 40°C (104°F).

# WARRANTY

**AM warrants this product to be free from major defects in material or workmanship to the original purchaser for below specified period from the date of purchase. This warranty is subject to the following limitations:**

- **BETTA kayaks have a limited SIX (6) months warranty.**
  - **LAXO/ RIPPLE/ MEMBA/ STEAM kayaks have a limited TWELVE (12) months warranty.**
1. The warranty is valid only when this product is used for normal recreational activities and does not cover products used in rental or school operations
  2. AM will make the final warranty determination, which may require inspection and/or photos of the equipment, which clearly show the defect(s). If necessary, this information must be sent to the AM distributor in your country with prepaid postage. Product can be returned only if a return authorization number is given in advance by the AM distributor. The return authorization number must be clearly labeled on the outside of the package, or it will be refused
  3. If a product is deemed to be defective by AM, the warranty covers the repair or replacement of the defective product only. AM will not be responsible for any costs, losses, or damages incurred as a result of loss or misuse of this product
  4. This warranty does not cover damage caused by misuse, abuse, neglect, normal wear and tear including, but not limited to, punctures, damage due to excessive heat exposure, damage caused by improper handling and storage, damage caused by use in waves or shore break, board breakage caused by filling or crashing in surf conditions, or damage caused by anything other than defects in material and workmanship
  5. This product must not be modified and/or fitted with a motor except AM BlueDrive power fin
  6. This product must not be used in excess of the manufacturers recommended maximum load capacity
  7. This warranty is void if any unauthorized repair, change or modification has been made to any part of the equipment
  8. The warranty for any repaired or replacement equipment is good from the date of the original purchase only
  9. The original purchase receipt must accompany all warranty claims. The name of the retailer and date of purchase must be clear and legible
  10. There are no warranties that extend beyond the warranty specified here in



**THIS PRODUCT IS DESIGNED IN ACCORDANCE WITH STANDARDS FOR A SPECIFIC USE. ANY MODIFICATIONS OR TRANSFORMATIONS HIGHER THAN THAT INDICATED BY THE MANUFACTURER COULD RESULT IN SERIOUS RISKS FOR THE USER AND WILL VOID THE WARRANTY.**

# JOIN AQUA MARINA COMMUNITY



AM Official Site



AM HOW-TO Guide



AM Service Center List

## KEEP UPDATED

Sign up to receive communications from Aqua Marina to keep updated with our latest products and news.

I would like to receive communications from Aqua Marina.  
You can unsubscribe from these communications at any time. We take the protection of your data seriously. For more information on our privacy practices, please review our Privacy Policy.

## FIND YOUR WONDERLAND

Check out our social media sites to get involved and find out more.



<https://www.facebook.com/aquamarinaglobal>



<https://www.instagram.com/aquamarinaglobal>



<https://twitter.com/aquamarinasup>



<https://www.youtube.com/c/AquaMarinaGlobal>

FR

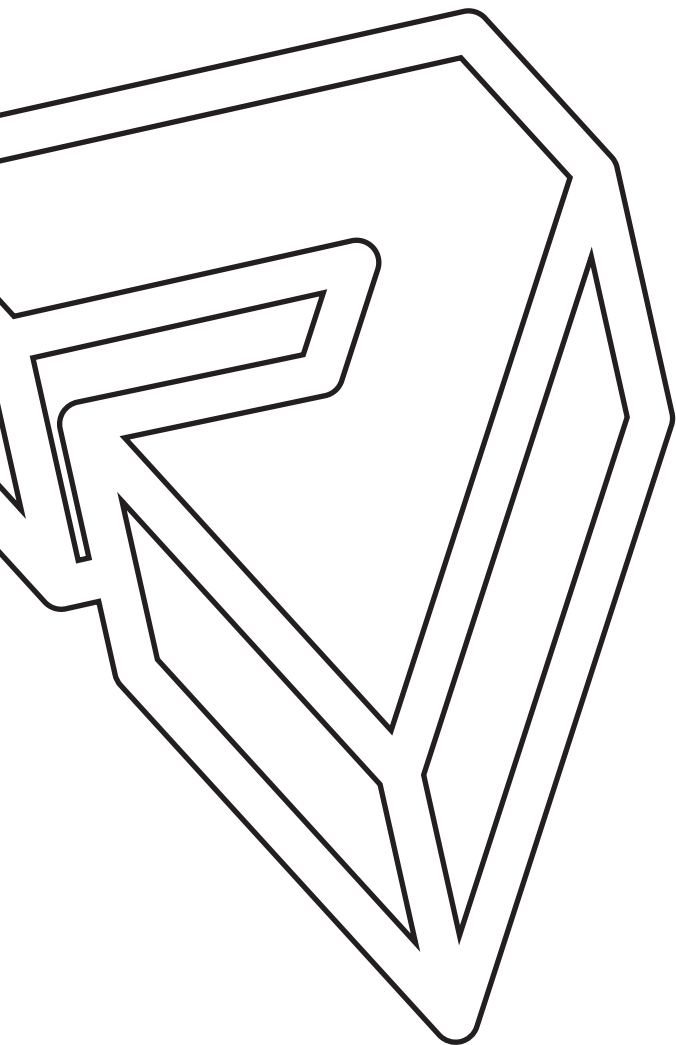

## ATTENTION

Pour votre propre sécurité et celle de votre équipement, assurez-vous de prendre les précautions notifiées dans ce manuel. Le non-respect des avertissements et des instructions peut entraîner des dommages matériels, des blessures graves ou la mort.



AQUA MARINA

---

# 2022

---

**GONFLABLE**  
**KAYAK & CANOE**  
MANUEL DE L'UTILISATEUR



# GENERAL INFORMATION

## SECURITE

Les sports de pagaie peuvent être très dangereux et exiger une bonne condition physique. Les utilisateurs de ces produits doivent comprendre que pratiquer des sports de pagaie peut entraîner des blessures graves ou la mort. Respectez toutes les lois de navigation et utilisez votre bon sens.

**S'IL VOUS PLAÎT, CONSERVEZ CE MANUEL DANS UN ENDROIT SUR, ET REMETTEZ-LE AU NOUVEAU PROPRIETAIRE SI VOUS VENDEZ VOTRE KAYAK . ENREGISTREZ LE « NUMERO D'IDENTIFICATION DE COQUE » (NIC) QUI EST IMPRIME SUR LA COQUE DU KAYAK DANS LA CASE SUIVANTE :**

## CERTIFICATION DU FABRICANT

Les produits Kayaks AM sont conformes à la norme ISO 6185 établie par l'Organisation Internationale de Normalisation.

## LISTE DE VERIFICATION ET AVERTISSEMENT DE SECURITE















- Il est la responsabilité du propriétaire de lire attentivement le manuel et d'instruire tout utilisateur pour utiliser ce produit en toute sécurité.
- Conservez le manuel d'utilisation pour un usage ultérieur.
- Obtenez les instructions des sports de pagaie spécifiques à ce type d'embarcation.
- Suivez les instructions du Manuel du Propriétaire, y compris les données situées sur la plaque indiquant les capacités. Le non-respect au nombre des personnes ou des charges autorisés dans le bateau peut engendrer une situation dangereuse.
- Soyez prudents lorsque vous embarquez à bord du Kayak. Entrez par le centre du Kayak pour une stabilité maximale.
- Portez toujours un Dispositif Personnel Flottant approuvé (Gilet de Sauvetage).
- Portez un casque si nécessaire.
- Ne pas l'utiliser dans le vent violent, les courants forts, le large ou les marées dangereuses.
- Ne pas pagayer en cas d'inondation.
- Ne pas utiliser ce produit sous l'emprise de l'alcool ou de la drogue.
- Ne pas le surcharger ou tropgonfler.
- Ne pas dépassez pas vos capacités à pagayer, soyez honnêtes avec vous-même.
- Ne jamais remorquez par des autres bateaux ou véhicules.
- Connaissez et suivez les règles locales de sécurité et de navigation.
- Ce n'est pas un dispositif de sauvetage.
- Ne pas laissez des enfants l'utiliser sans surveillance d'un adulte.
- NE PAS dépassez les données indiquées sur les plaques de capacité.
- FAITES ATTENTION AUX VENTS ET COURANTS EN MER.

# RECOMMANDATIONS DU FABRICANT

Le nombre total de personnes et le poids total ne doivent pas excéder les limites imprimées sur le Kayak. S'il vous plaît, reférez-vous au label sur la coque pour les spécifications actuelles de votre produit.

## LISTE D'ETIQUETTES D'INFORMATION

1. Norme: EN ISO 6185 PARTIE 1 TYPE III  
BS EN ISO 6185 PART1 TYPE III
2. Pays d'origine
3. Nombre maximal de passagers
4. Capacité de charge maximale recommandée par le fabricant
5. Pression de service recommandée par le fabricant
6. Numéro d'identification de la coque (NIC)
7. Nom et adresse du fabricant

1	<b>EN ISO 6185 PART1 TYPE III</b> <b>BS EN ISO 6185 PART1 TYPE III</b>	3	<table border="1"> <tr> <td>STANDARD</td> <td>EN ISO 6185-1:2018 BS EN ISO 6185-1:2018</td> </tr> <tr> <td>BOAT TYPE</td> <td>TYPE III (B)</td> </tr> <tr> <td>DESIGN CATEGORY</td> <td>/</td> </tr> <tr> <td>BOAT MODEL</td> <td>BE-412</td> </tr> <tr> <td colspan="2" style="text-align: center;">  = 2       = 0         </td> </tr> <tr> <td colspan="2" style="text-align: center;">  +  = 180KG (396lbs)         </td> </tr> <tr> <td colspan="2" style="text-align: center;">  = 0.1bar=1.45psi         </td> </tr> <tr> <td colspan="2" style="text-align: center;"><b>CN-ORP</b></td> </tr> <tr> <td colspan="2">           ORIENTAL RECREATIONAL PRODUCTS (SHANGHAI) CO.,LTD            NO. 1699 D'AYE ROAD,            WUJIAO, FENGXIAN,            SHANGHAI, 201402, CHINA         </td> </tr> </table>	STANDARD	EN ISO 6185-1:2018 BS EN ISO 6185-1:2018	BOAT TYPE	TYPE III (B)	DESIGN CATEGORY	/	BOAT MODEL	BE-412	 = 2  = 0		 +  = 180KG (396lbs)		 = 0.1bar=1.45psi		<b>CN-ORP</b>		ORIENTAL RECREATIONAL PRODUCTS (SHANGHAI) CO.,LTD NO. 1699 D'AYE ROAD, WUJIAO, FENGXIAN, SHANGHAI, 201402, CHINA	
STANDARD	EN ISO 6185-1:2018 BS EN ISO 6185-1:2018																				
BOAT TYPE	TYPE III (B)																				
DESIGN CATEGORY	/																				
BOAT MODEL	BE-412																				
 = 2  = 0																					
 +  = 180KG (396lbs)																					
 = 0.1bar=1.45psi																					
<b>CN-ORP</b>																					
ORIENTAL RECREATIONAL PRODUCTS (SHANGHAI) CO.,LTD NO. 1699 D'AYE ROAD, WUJIAO, FENGXIAN, SHANGHAI, 201402, CHINA																					
	<b>BE-412</b>																				
	Do not over inflate or use high pressure air compressor to inflate. Inflate the chambers in numbered sequence. Use the enclosed barometer to check while inflating. Ensure even distribution of persons or loads in the KAYAK.																				
	<b>WARNING:</b> This is not a life saving device. Use only under competent supervision. Always use an approved life preserver. Do not use in high wind, rapid currents, open water or dangerous tides. Be familiar with area where you intended to use KAYAK. Never allow diving into this product. Never leave in or near the water when not in use. Follow these rules to avoid drowning, paralysis or other serious injury: - Not for use by children without adult supervision. - Do not overload. - Know and follow local water safety rules and regulations.																				
	<table border="1"> <tr> <td>MADE IN CHINA</td> <td>DATE</td> </tr> </table>	MADE IN CHINA	DATE																		
MADE IN CHINA	DATE																				
2		7																			
		6																			
		5																			
		4																			

# LISTE DES PIÈCES

## BETTA

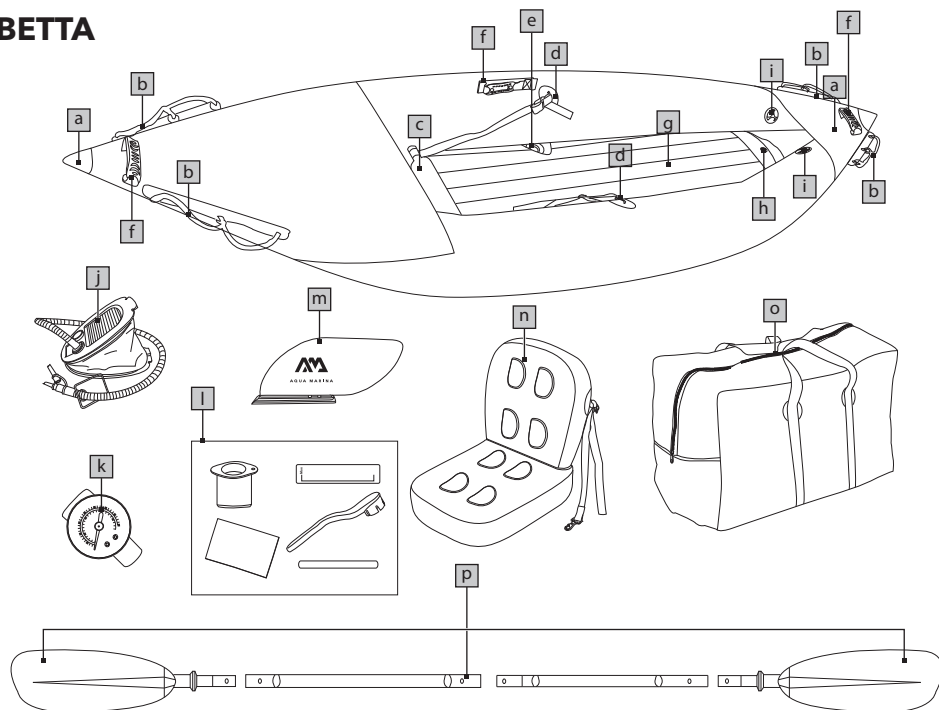

a	Conception de la proue en forme d'étrier de protection contre les projections d'eau	k	Manomètre
b	Cordon d'attache de sécurité	l	Kit de réparation (Adaptateur pour soupape haute pression) / Echelle transparente / Patch de réparation / Clé à molette / Tube de dégonflage transparent)
c	Repose-pieds réglable (BE-312/BE-412/BE-475 x 1)	m	Aileron de kayak coulissant x 2
d	Anneaux en D pour le siège et le repose-pieds	n	Coussin de siège gonflable (BE-312 x 1, BE-412 x 2, BE-475 x 3)
e	Soupape de vidange intégrée (BE-312 1+2, BE-412/BE-475 1+4)	o	Sac de transport
f	Poignée de transport robuste en caoutchouc	p	Paddle (BE-312 x 1, BE-412 x 2, BE-475 x 3)
g	Fond en poutre fume de l solide et gonflable		
h	Valve pour fond en poutre forme de l		
i	Soupape haute pression encastrée pour un gonflage et un dégonflage rapides		
j	Pompe à pied avec tuyau de gonflage de 11 pouces		

# LISTE DES PIÈCES

## LAXO

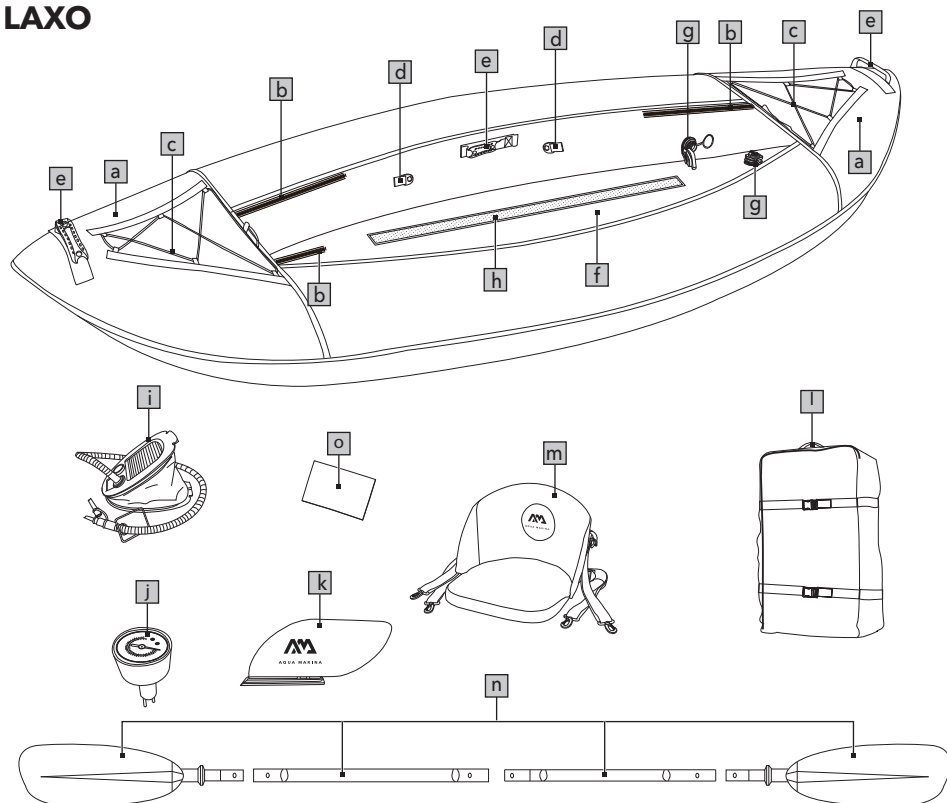

a	Conception de la proue en forme d'étrier de protection contre les projections d'eau	j	Manomètre
b	Fermeture éclair des couvertures de la	k	Aileron du kayak coulissant x 2
c	Cordon élastique pour la charge	l	Sac à dos avec fermeture éclair du kayak
d	Anneaux en D pour la connexion du siège	m	Siège robuste à haut dossier (LA-285 x 1, LA-320 x 2, LA-380 x 3)
e	Poignée de transport robuste en caoutchouc	n	Pagaie de kayak (LA-285 x 1, LA-320/LA-380 x 2)
f	Plancher gonflable solide en poutre forme de I	o	Patch de réparation
g	Valve Boston pour la coque		
h	Velcro pour le siège amovible à haut dossier		
i	Pompe à pied avec tuyau de gonflage de 11 pouces		

# LISTE DES PIÈCES

## RIPPLE

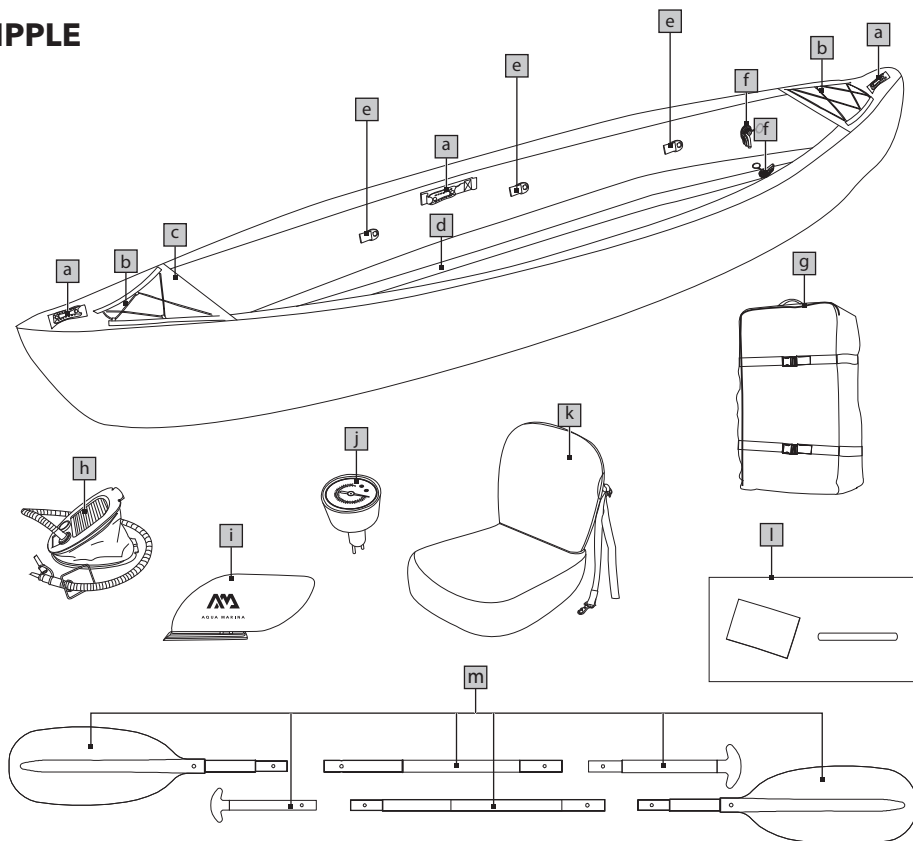

a	Poignée de transport robuste en caoutchouc	j	Manomètre
b	Elastique pour le chargement	k	Siège robuste à haut dossier gonflable x 3
c	Conception de la proue en forme d'étrier de protection contre les projections d'eau	l	Kit de réparation (Patch de réparation/ Tube de dégonflage transparent)
d	Plancher gonflable solide en poutre forme de I	m	PAGAIE RIPPLE -TECH x 2
e	Anneaux en D pour la connexion du siège		
f	Valve Boston pour la coque		
g	Sac à dos à fermeture éclair pour kayak		
h	Pompe à pied avec tuyau de gonflage de 11 pouces		
i	Aileron de kayak coulissant		

# LISTE DES PIÈCES

## MEMBA

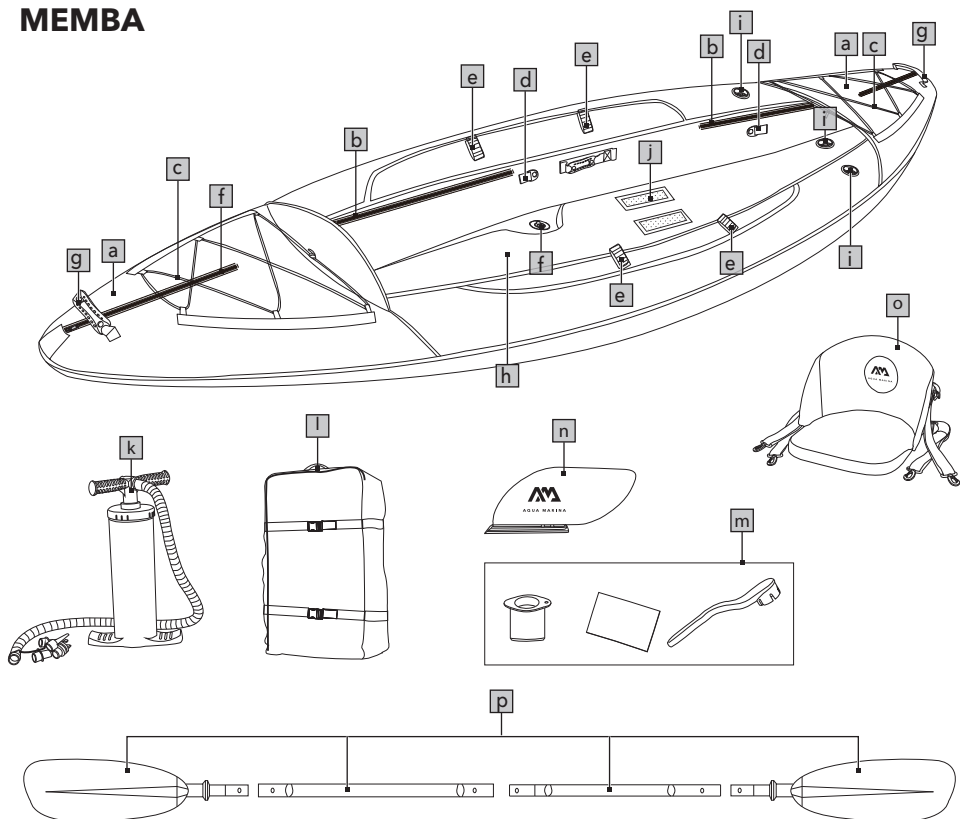

a	Conception de la proue en forme d'étrier de protection contre les projections d'eau	k	Pompe à main avec tuyau de gonflage de 16 pouces et manomètre
b	Fermeture éclair des bâches de coque	l	Sac à dos à fermeture éclair pour kayak
c	Elastique pour le chargement	m	Kit de réparation (Adaptateur pour valve haute pression/ Patch de réparation/ Clé à molette)
d	Anneaux en D pour la connexion du siège	n	Aileron de kayak coulissant x 2
e	Conception du porte-pagaie en velcro	o	Siège robuste à haut dossier (ME-330 x 1, ME-390 x 2)
f	Valve de vidange intégrée	p	Pagaie de kayak (ME-330 x 1, ME-390 x 2)
g	Poignée de transport robuste en caoutchouc		
h	Plancher pneumatique à points de chute de 7 cm		
i	Valve haute pression encastrée pour un gonflage et un dégonflage rapides et faciles		
j	Velcro pour siège à haut dossier amovible		

# LISTE DES PIÈCES

## STEAM

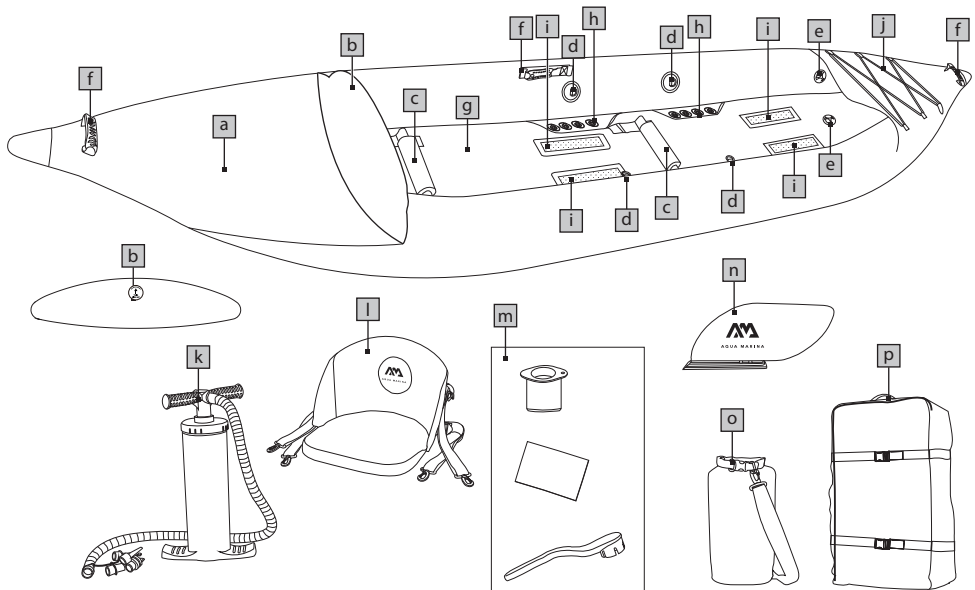

a	Conception de la proue en forme d'étrier de protection contre les projections d'eau	k	Pompe à main avec tuyau de gonflage de 16"et
b	Bouclier de protection du pont	l	Siège robuste à haut dossier amovible (ST-312 x 1, ST-412 x 2)
c	Repose-pieds réglable (ST-312 x1, ST-412 x 2)	m	Kit de réparation (Adaptateur pour valve haute pression/ Patch de réparation/ Clé à molette)
d	Anneaux en D pour le siège	n	Aileron de kayak coulissant x 2
e	Valve haute pression encastree pour un gonflage et un dégonflage rapides et faciles	o	Sac étanche 10 L
f	Poignée de transport robuste en caoutchouc	p	Sac à dos à fermeture éclair pour kayak
g	Plancher pneumatique à points de chute de 7 cm		
h	Valves de vidange autovideuses super rapides (ST-312 1+8, ST-412 1+16)		
i	Velcro pour siège amovible à haut dossier		
j	Conception cordon élastique de poupe		

# SPÉCIFICATIONS

Modèle	Longueur	Largeur	Nbre maxi. passagers	Capacité	Poids net	Chambres à air
<b>BETTA BE-312</b>	312cm (10'3")	80cm (31")	1	110kg (242 lbs)	8.5kg (18.7lbs)	2+1
<b>BETTA BE-412</b>	412cm (13'6")	80cm (31")	2	180kg (396 lbs)	11.8kg (26lbs)	2+1
<b>BETTA BE-475</b>	475cm (15'7")	80cm (31")	3	230kg (507 lbs)	15kg (33.1lbs)	2+1
<b>LAXO LA-285</b>	285 cm (9'4")	90cm (35")	1	110 kg (242 lbs)	11.5 kg 25.4 lbs	2+1
<b>LAXO LA-320</b>	320 cm (10'6")	90cm (35")	2	180 kg (396 lbs)	12 kg 26.5 lbs	2+1
<b>LAXO LA-380</b>	380 cm (12'6")	90cm (35")	2+1	210 kg (462 lbs)	17.5 kg 38.6 lbs	2+1
<b>RIPPLE RI-370</b>	370 cm (12'2")	85cm (33")	3	230 kg (507 lbs)	18.5 kg 40.8 lbs	2+1
<b>MEMBA ME-330</b>	330 cm (10'10")	90cm (35")	1	110 kg (242 lbs)	13.4 kg 29.5 lbs	2+1
<b>MEMBA ME-390</b>	390 cm (12'10")	90cm (35")	2	180 kg (396 lbs)	17 kg 37.5 lbs	2+1
<b>STEAM ST-312</b>	312cm (10'3")	90cm (35")	1	110kg (242 lbs)	11.5kg (25.4lbs)	2+1
<b>STEAM ST-412</b>	412cm (13'6")	90cm (35")	2	180kg (396 lbs)	15.5kg (34.2lbs)	2+1



# INSTRUCTIONS DE MONTAGE ET DE DÉMONTAGE

## GONFLAGE

### 1. Déplier le KAYAK de la boîte d'emballage.

Dépliez le kayak Aqua Marina dans un endroit propre et lisse et mettez-le à plat.

### 2. Raccordez le tuyau à la pompe fixez-le solidement.

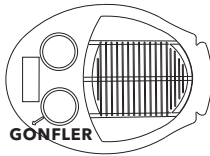

Pompe à pied de 11" pour BETTA/ LAXO/ RIPPLE

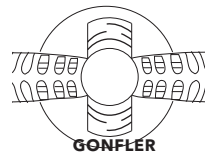

Pompe à main de 16" pour MEMBA/ STEAM

### 3. Connectez le tuyau de la pompe à la valve pour gonfler.

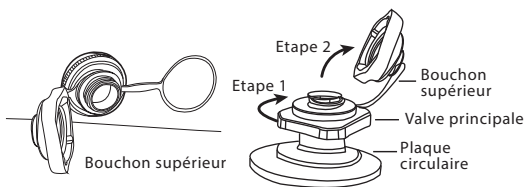

#### VALVE BOSTON (Pour LAXO/ RIPPLE)

Etape 1: S'assurer tout d'abord que la valve principale est bien vissée dans la plaque circulaire

Etape 2: Ouvrez le bouchon supérieur de la valve Boston pour le gonflage. Dans cette situation, la valve laisse seulement entrer l'air, pas en sortir.

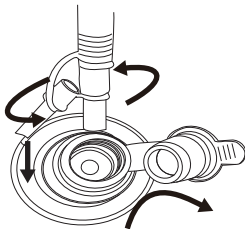

#### VALVE À PINCE (pour le plancher BETTA)

Ouvrir le bouchon extérieur et tirer fort pour la faire sortir.

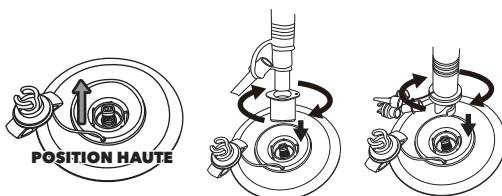

#### VALVE HAUTE PRESSION (Pour BETTA/ MEMBA/ STEAM)

Dévissez le bouchon de la valve, poussez le bouton vers l'intérieur et tournez-le de 90 degrés pour vous assurer que le bouton de la valve remonte en position "UP" pour le gonflage.

**4. Commencez à gonfler les chambres latérales et le plancher du kayak en suivant la séquence de gonflage suggérée dans le tableau ci-dessous.**

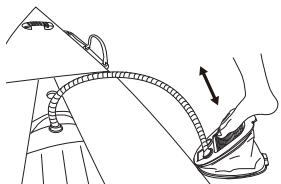
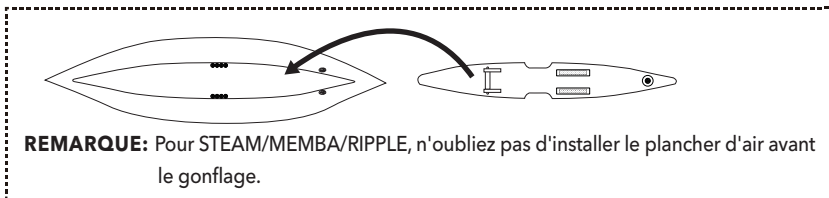

Pompe à pied de 11" pour BETTA/ LAXO/ RIPPLE

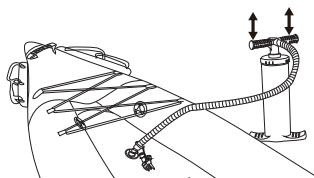

Pompe à main de 16" pour MEMBA/ STEAM

**Continuez à gonfler jusqu'à ce que la pression d'air requise soit atteinte. NE PAS TROP GONFLER !**

**CONSEIL :** La pression de service de chaque pièce ne doit PAS dépasser le maximum indiqué ci-dessous.

	Séquence de gonflage	Chambres	Plancher
<b>BETTA</b>	Plancher → Chambres latérales	1.45psi / 0.1bar	Se référer à l'échelle transparente.*
<b>LAXO</b>	Plancher → Chambres latérales	1psi / 0.07bar	1psi / 0.07bar
<b>RIPPLE</b>	Plancher → Chambres latérales	1psi / 0.07bar	1psi / 0.07bar
<b>MEMBA</b>	Chambres latérales → Plancher	1psi / 0.07bar	4.35psi / 0.3bar
<b>STEAM</b>	Chambres latérales → Plancher	1.45psi / 0.1bar	4.35psi / 0.3bar

**\*IMPORTANT!**

Pour BETTA, veuillez utiliser l'échelle transparente (fournie avec le sac du kit de réparation) pour vérifier si le plancher du kayak est correctement gonflé. La ligne noire ne doit PAS dépasser l'échelle MAX.

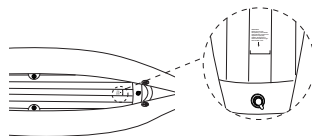

**ATTENTION:** Ne laissez pas votre kayak/canoë en plein soleil car cela pourrait provoquer un surgonflage !



**GONFLEZ PARTIELLEMENT LES CHAMBRES LATÉRALES ET LE PLANCHER DE KAYAK ET VÉRIFIEZ SI LE PLANCHER EST NICHÉ SOUS LES CÔTÉS.**

**5. Une fois gonflé, fermez bien chaque la valve.**

**REMARQUE :** Après plusieurs gonflages - dégonflages, il peut y avoir un léger déplacement de la valve. Remettez-la dans la bonne position lorsqu'elle est dégonflée. Gonflez ensuite à la pression d'air requise pour l'utilisation.

**ASTUCE:** Si le piston de la pompe commence à grincer, appliquez un peu de silicone sous forme de spray sur l'axe du piston.

## INSTALLATION DU SIÈGE

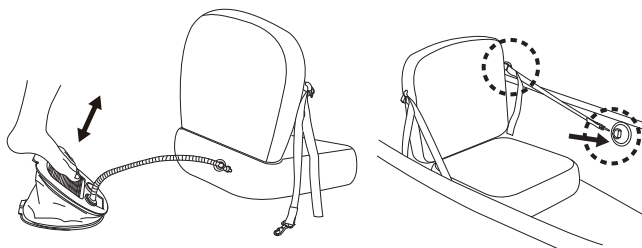

### BETTA/ RIPPLE

1. Gonflez le siège à l'aide de la pompe à pied.
2. Une fois la position du siège vérifiée, fixez les sangles du siège aux anneaux en D à l'aide des boucles de sangle. Attachez les sangles supérieures aux anneaux en D à l'avant de chaque siège.

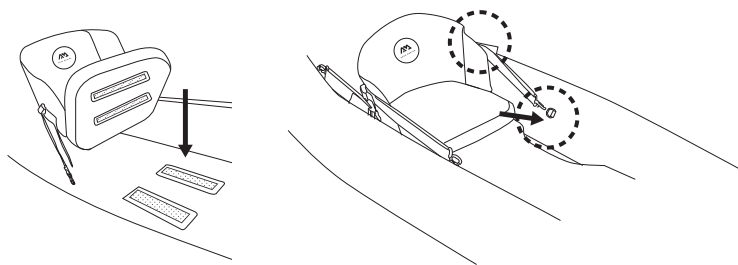

### LAXO/ MEMBA/ STEAM

1. Fixez le siège au plancher du kayak avec du Velcro.
2. Une fois la position du siège vérifiée, fixez les sangles du siège aux anneaux en D à l'aide de boucles de sangle. Attachez les sangles supérieures aux anneaux en D à l'avant de chaque siège.

### REMARQUE:

1. Il est important de placer le siège au bon endroit pour équilibrer le bateau lorsqu'il est dans l'eau. Un pagayeur seul doit s'asseoir légèrement en arrière du centre du bateau. À deux, le plus lourd doit s'asseoir vers l'arrière.
2. La position du siège peut être facilement ajustée en attachant les boucles de sangles à différents anneaux en D, et les boucles de sangles peuvent être attachées au même anneau en D si nécessaire.

## INSTALLATION DE L'AILERON DU KAYAK

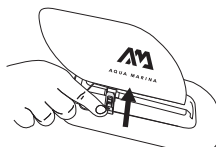
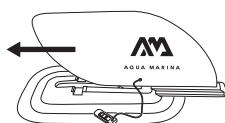

Retournez le kayak. Faites glisser l'aileron du kayak dans la boîte à ailerons et insérez la goupille enfichable.

**REMARQUE:** Vous devez installer les ailerons de kayak si vous utilisez le kayak sur eau plate.

**N'E PAS UTILISEZ LES AILERONS DU KAYAK EN EAU VIVE.**

**LORSQUE VOUS UTILISEZ LE KAYAK EN EAU CALME, VISSEZ FERMEMENT LES BOUCHONS DE VIDANGE. OUVREZ LES BOUCHONS AVANT DE VOUS ENGAGER EN EAU VIVE. LE KAYAK SERA PARTIELLEMENT REMPLI D'EAU LORSQUE LES BOUCHONS DE VIDANGE SERONT OUVERTS.**

**CONSEILS :**

**LORS DE L'OUVERTURE DES TUYAUX DE VIDANGE, PLACEZ LES BOUCHONS SOUS LE PLANCHER GONFLABLE POUR QU'ILS NE BLOQUENT PAS L'OUVERTURE D'EAU.**

## INSTALLATION DU PROTECTEUR DE PONT

**STEAM**

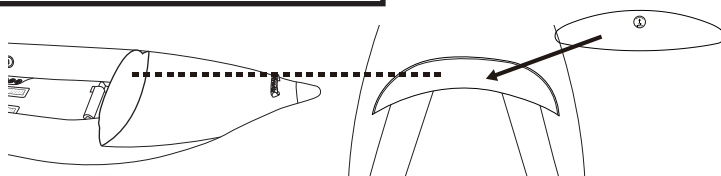

## DEGONFLAGE



**1. Eliminez toute trace d'eau ou de débris dans les zones des valves.**

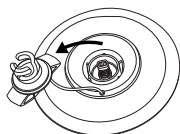

**2. Ouvrez les bouchons des valves pour commencer le dégonflage.**

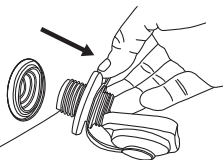

**VALVE BOSTON (Pour LAXO/ RIPPLE)**

Ouvrez la valve principale Boston pour le dégonflage. Dans cette situation, la valve laisse seulement sortir l'air, pas y entrer.

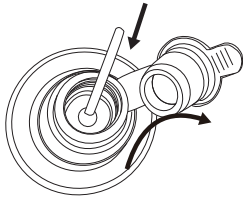

### VALVE À PINCE (pour le plancher BETTA)

Ouvrez le bouchon externe et tirez fort pour le déployer. Commencez à dégonfler en utilisant le tuyau de dégonflage transparent (fourni avec le sac du kit de réparation), ou en pressant simplement le fond de la valve.

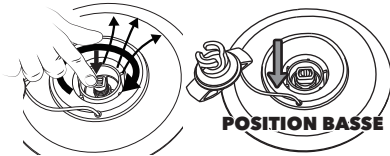

### VALVE HAUTE PRESSION

(Pour BETTA/ MEMBA/ STEAM)

Appuyez lentement sur le bouton de la valve pour faire sortir l'air du kayak. Il y aura une première poussée d'air, mais elle diminuera très rapidement.

Une fois le débit d'air ralenti, poussez le bouton de la valve vers l'intérieur et tournez-le de 90 degrés pour vous assurer que le bouton de la valve est verrouillé en position "DOWN" pour le dégonflage.

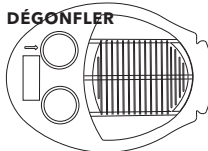
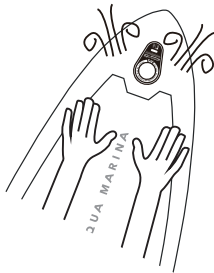

POMPE À PIED DE 11"  
POUR BETTA/ LAXO/ RIPPLE

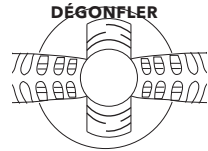

POMPE À MAIN DE 16"  
POUR MEMBA/ STEAM

**3. Dégonfler en comprimant l'air restant. Ou en utilisant la pompe en mode "DEFLATE" (Dégonfler).**

**4. Une fois dégonflé, rebouchez fermement chaque valve.**

## ÉTAPES DE PLIAGE

**1. Retirez tous les accessoires du kayak: sièges, pagaies, palmes, etc.**

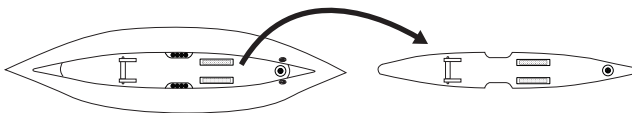

**REMARQUE:** Pour STEAM/MEMBA/RIPPLE, n'oubliez pas d'enlever le plancher du pont aérien, avant de plier le kayak.

**REMARQUE:** Pour STEAM, n'oubliez pas d'enlever le bouclier de protection du pont, avant de plier le kayak.

## 2. Suivez les étapes de pliage suivantes selon les différents modèles.

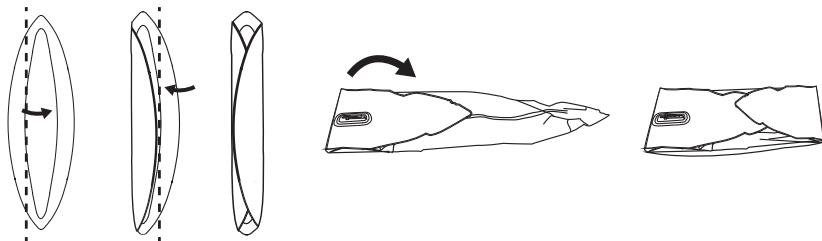

### BETTA/RIPPLE/ LAXO/ MEMBA

Après le dégonflage, pliez en trois les tubes du kayak. Ensuite, pliez la proue vers le milieu et faites sortir l'air restant. Répétez cette procédure pour la poupe, et placez les plis de la proue sur le dessus de la poupe.

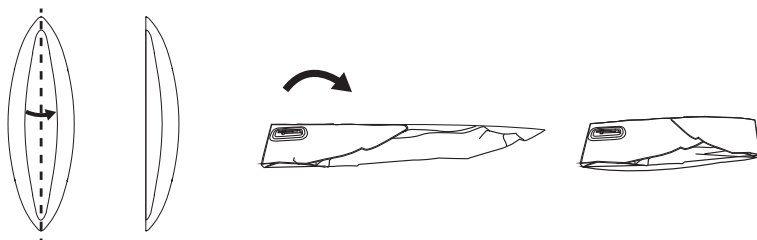

### STEAM

Après le dégonflage, pliez le kayak en deux dans le sens de la longueur. Ensuite, pliez la proue au milieu et faire sortir l'air restant. Répétez cette procédure pour la poupe, et placez les plis de la proue sur la partie supérieure de la poupe.



### REMARQUE:

Veuillez éviter de plier la boîte à ailerons.

3. Le sac à kayak est conçu pour vous permettre de mettre votre kayak à l'intérieur du sac aussi facilement que possible, avec un minimum de plis. \*La poche latérale du sac à fermeture éclair est conçue pour ranger la pompe à kayak.

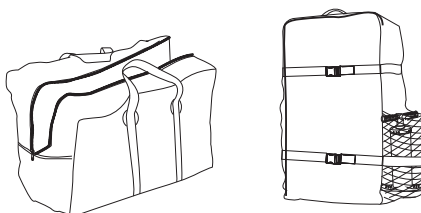

# ASSEMBLAGE DE LA PAGAIE

## PAGAIE DE KAYAK (\* En option pour STEAM )

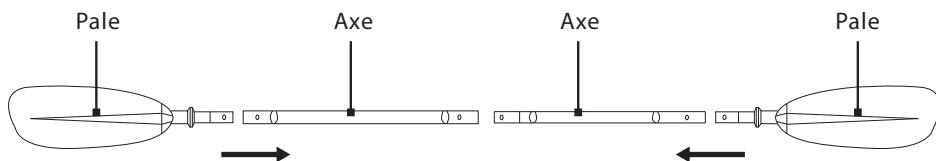

## RIPPLE-TECH PAGAIE (Seulement pour RIPPLE )

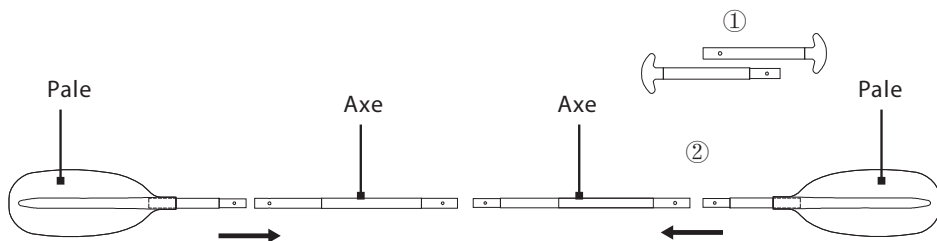

### ① Pagaie du canoë

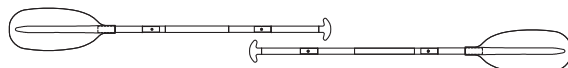

### ② Pagaie du kayak



## ASSEMBLAGE DE LA PAGAIE DU KAYAK

1. Appuyez tout en alignant le bouton-poussoir de pale de la pagaie avec le trou de l'axe court, assurez-vous que le bouton-poussoir est bien enclenché dans le trou de l'axe court.
2. Assemblez les deux axes en appuyant et en alignant le bouton-poussoir bien inséré dans le trou.
3. Pour le démontage, inversez les étapes d'assemblage.

**Remarque:** il n'est pas nécessaire de détacher les pales de la pagaie des axes.



**REMARQUE: TOUJOURS VIDANGER L'EAU RESTANT DANS L'AXE DE LA PAGAIE APRÈS CHAQUE UTILISATION.N**

## INSTRUCTIONS POUR L'ENTRETIEN ET LE STOCKAGE

Le kayak est fabriqué à partir de matériaux de la plus haute qualité et il est conforme aux normes ISO 6185. Si vous modifiez la construction du kayak cela mettra en danger votre propre sécurité, celle des occupants et cela annulera la garantie limitée! Vous avez très peu de choses à faire pour garder votre kayak en bon état pendant de nombreuses années.

- Nettoyez votre kayak après l'avoir utilisé pour éviter les dommages dus au sable, à l'eau salée ou au soleil. La plupart des saletés peuvent être éliminées avec un tuyau d'arrosage, une éponge et un savon doux. Assurez-vous que le kayak est complètement sec avant de le ranger. Utilisez le moins possible de produits de nettoyage, ne jetez pas de déchets dans l'eau et, de préférence, nettoyez votre kayak par terre.
- Les Kayaks peuvent être stockés gonflés, mais ne posez dessus aucun objet lourd ou pointu. Il n'est pas recommandé de suspendre le kayak.
- Rangez votre kayak dans un endroit sec.
- Choisissez une méthode de protection permettant d'éloigner votre kayak des rongeurs et autres vermines, car ils peuvent mordre et détériorer le produit.
- La température ambiante doit être maintenue entre 0°C (32°F) et 40°C (104°F).



# GARANTIE

**AM garantit que ce produit est exempt de défauts matériels ou de fabrication importants pour l'acheteur initial, et cela, pour la période spécifiée ci-dessous, à compter de la date d'achat. Cette garantie est soumise aux conditions suivantes:**

- Les kayaks **BETTA** ont une garantie limitée à **SIX (6) mois**.
  - Les kayaks **LAXO/ RIPPLE/ MEMBA/ STEAM** ont une garantie limitée à **UN (1) an**.
1. La garantie est valable uniquement si ce produit est réservé à l'usage personnel et non pas dans des opérations professionnelles de locations, écoles nautique...
  2. AM prendra la décision finale quant à la garantie, ce qui peut exiger une inspection et / ou des photos de l'équipement qui prouvent clairement le ou les défaut (s). Si nécessaire, ce document doit être envoyé au revendeur de votre pays en payant d'avance l'affranchissement. Le produit ne peut être retourné que si le revendeur de AM a donné en avance un numéro d'autorisation de retour. Le numéro d'autorisation de retour doit être marqué clairement sur la surface du colis, sinon ce dernier sera refusé.
  3. Si un produit est jugé défectueux par AM, la garantie couvre la réparation ou le remplacement du produit défectueux seulement. AM ne sera pas responsable des coûts, pertes ou dommages encourus suite à la perte ou mauvaise utilisation de ce produit.
  4. Cette garantie ne couvre pas les dommages causés par une mauvaise utilisation, l'abus, la négligence, l'usure normale, et le déchirement. De même, elle ne se limite pas à la crevaisons, aux dommages liés à une exposition à la chaleur excessive, aux dommages causés par une mauvaise manipulation ou stockage, aux dommages causés par l'utilisation dans un "shore-break", à une fracture de la planche liée à une utilisation en conditions de surf et aux dommages qui ne sont pas liés à la qualité intrinsèque du matériel et sa fabrication.
  5. Ce produit ne doit pas être modifié et/ou équipé d'un moteur.
  6. Ce produit ne doit pas être utilisé au-delà des capacités de charge maximale recommandées.
  7. Cette garantie est caduc si une réparation non autorisée a été effectuée, ou si une partie de l'KAYAK a été changée ou modifiée.
  8. La garantie pour tous les équipements de rechange prend effet dès la date d'achat.
  9. Le reçu original d'achat doit être joint pour toute demande de garantie. Le nom du détaillant et la date d'achat doivent être claires et lisibles.
  10. Aucune garantie n'ira au delà de la garantie spécifiée ici.



**CE PRODUIT A ÉTÉ CONÇU SELON DES STANDARDS BIEN PRÉCIS. TOUTES MODIFICATIONS DE L'KAYAK NON APPROUVÉES PAR LE FABRICANT OU VOTRE REVENDEUR PRÉSENTENT UN TRÈS GRAND RISQUE ET ANNULERONT AUTOMATIQUEMENT VOTRE GARANTIE.**

# REJOIGNEZ LA COMMUNAUTÉ AQUA MARINA



Site officiel de AM   Guide de AM HOW-TO   Liste des centres de service AM

## RESTEZ INFORMÉ

Inscrivez-vous pour recevoir des communications de la part d'Aqua Marina afin de rester au courant de nos derniers produits et nouvelles.

Je souhaite recevoir des communications de la part d'Aqua Marina. Vous pouvez vous désabonner de ces communications à tout moment. Nous prenons la protection de vos données très au sérieux. Pour en savoir plus sur nos pratiques en matière de confidentialité, veuillez consulter notre Politique de confidentialité.

## TROUVEZ VOTRE PAYS DES MERVEILLES

Consultez nos sites de médias sociaux pour vous impliquer et en savoir plus.



<https://www.facebook.com/aquamarinaglobal>



<https://www.instagram.com/aquamarinaglobal>



<https://twitter.com/aquamarinasup>

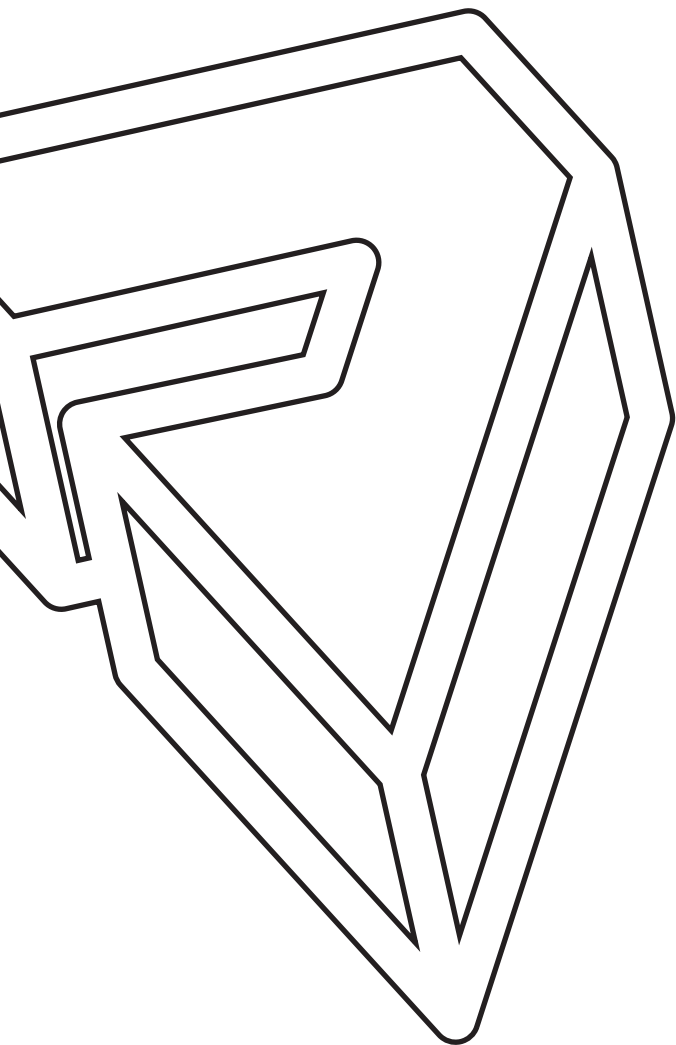

<https://www.youtube.com/c/AquaMarinaGlobal>

**WARNUNG**

Für Ihre eigene Sicherheit und die Sicherheit Ihrer Ausrüstung, stellen Sie sicher, dass die folgende Vorsichtsmaßnahmen übernommen werden. Die Nichtbeachtung der Warnhinweise und Anweisungen in Sachwerten kann Schäden, schwere Verletzungen oder Tod führen.



AQUA MARINA

---

**2022**

---

**AUFBLASBARES  
KAJAK & KANU  
BEDIENUNGSANLEITUNG**

# ALLGEMEINE EINFÜHRUNG

## SICHERHEIT

Paddel-Sport kann sehr gefährlich und körperlich anstrengend sein. Die Benutzer dieses Produkts sollten sich bewusst sein, dass Teilnahme an Paddelsport schwere Verletzungen oder Tod verursachen könnte. Bitte beachten Sie alle anwendbaren Wasserfahrzeugvorschriften und benutzen Sie gesunden Menschenverstand.

**BITTE BEWAHREN SIE DIESE ANLEITUNG AN EINEM SICHEREN ORT AUF UND ÜBERGEBEN SIE SIE BEIM WEITERVERKAUF DES FAHRZEUGS AN DEN NEUEN EIGENTÜMERN. NOTIZEN SIE DAS HIN NUMMER "HULL IDENTIFICATION NUMBER/BOOTSKÖRPER IDENTIFIKATION NUMMER", DAS AUF DEM RUMPF DER BOOTS IN DAS FOLGENDE FELD AUSGEDRUCKT WIRD:**

## HERSTELLERZERTIFIZIERUNG

AM Kajak Produkte erfüllen das von der International Organization for Standardization etablierte ISO 6185-Standard.

## SICHERHEITSPRÜFLISTE UND WARNUNGEN

- Der Eigentümer nimmt die Verantwortung, sorgfältig das Handbuch zu lesen und alle Benutzer in den sicheren Betrieb dieses Produkts anzuweisen.
- Bewahren Sie die Bedienungsanleitung als künftige Referenz.
- Lassen Sie diese Paddelsport speziell für diese Art von Gerät.
- Folgen Sie den Anweisungen in der Bedienungsanleitung, einschließlich der von der Kapazität Schild angegebenen Daten. Eine ungleichmäßige Verteilung von Personen oder Lasten im Boot könnte in Gefahr führen.
- Use caution when stepping or climbing aboard the kayak. Step into the center of the kayak for maximum stability.
- Seien Sie vorsichtig, wenn Sie an Bord des Kajaks steigen. Treten Sie in die Mitte des Kajaks ein, für die maximale Stabilität
- Tragen Sie immer eine zugelassene Schwimmweste (Lebensbewahrer)
- Tragen Sie einen Helm, wenn geeignet.
- Nicht bei starkem Wind, starke Strömungen, in Gewässer oder gefährlichen Gezeiten verwenden.
- Verwenden Sie paddeln nicht in Hochwasser.
- Verwenden Sie dieses Produkt nicht unter dem Einfluss von Alkohol oder Drogen.
- Vermeiden Sie eine Überlastung oder Überaufblasen
- Überschreiten Sie Ihre Paddeln Fähigkeit nicht; seien ehrlich zu Ihnen selbst.
- Schleppen Sie niemals von einem anderen Schiff oder Fahrzeug ab.
- Seien Sie und Folgen Sie lokale Wassersicherheitsregeln und Schifffahrtsregeln.
- Es ist kein lebensrettendes Gerät.
- Nicht für Kinder ohne Aufsicht eines Erwachsenen.















- Bitte überschreiten Sie die Datein auf dem Kapazitätsplatte nicht.
- BITTE BEACHTEN SIE DEN WIND UND DIE STÖRMUNG.

## HERSTELLEREMPFEHLUNG

Die Gesamtzahl der Personen und das Gesamtgewicht darf nicht die auf dem Kajak gedruckte Grenzen überschreiten. Bitte beachten Sie die Kajak Rumpfetikett für den tatsächlichen Spezifikationen Ihres Produktes.

## KAYAK ETIKETTFORMAT

1. Standard: EN ISO 6185 TEIL1 TYP III  
BS EN ISO 6185 part1 TYPE III
2. Ursprungsland
3. Maximale Passagiere
4. Herstellerempfohlene maximale Belastbarkeit
5. Herstellerempfohlene maximale Arbeitsdruck
6. Rumpfnummer (Hull identification number-HIN)
7. Name und Anschrift von Hersteller

1	3																		
<b>EN ISO 6185 PART1 TYPE III</b> <b>BS EN ISO 6185 PART1 TYPE III</b>	<table border="1"> <tr> <td>STANDARD</td> <td>EN ISO 6185-1:2018 BS EN ISO 6185-1:2018</td> </tr> <tr> <td>BOAT TYPE</td> <td>TYPE III (B)</td> </tr> <tr> <td>DESIGN CATEGORY</td> <td>/</td> </tr> <tr> <td>BOAT MODEL</td> <td>BE-412</td> </tr> <tr> <td colspan="2" style="text-align: center;">  = 2       = 0         </td> </tr> <tr> <td colspan="2" style="text-align: center;">  +  = 180KG (396lbs)         </td> </tr> <tr> <td colspan="2" style="text-align: center;">  = 0.1bar=1.45psi         </td> </tr> <tr> <td colspan="2" style="text-align: center;"><b>CN-ORP</b></td> </tr> <tr> <td colspan="2" style="text-align: center;">           ORIENTAL RECREATIONAL PRODUCTS (SHANGHAI) CO.,LTD            NO. 1699 D'AYE ROAD,            WUJIAO, FENGXIAN,            SHANGHAI, 201402, CHINA         </td> </tr> </table>	STANDARD	EN ISO 6185-1:2018 BS EN ISO 6185-1:2018	BOAT TYPE	TYPE III (B)	DESIGN CATEGORY	/	BOAT MODEL	BE-412	 = 2  = 0		 +  = 180KG (396lbs)		 = 0.1bar=1.45psi		<b>CN-ORP</b>		ORIENTAL RECREATIONAL PRODUCTS (SHANGHAI) CO.,LTD NO. 1699 D'AYE ROAD, WUJIAO, FENGXIAN, SHANGHAI, 201402, CHINA	
STANDARD	EN ISO 6185-1:2018 BS EN ISO 6185-1:2018																		
BOAT TYPE	TYPE III (B)																		
DESIGN CATEGORY	/																		
BOAT MODEL	BE-412																		
 = 2  = 0																			
 +  = 180KG (396lbs)																			
 = 0.1bar=1.45psi																			
<b>CN-ORP</b>																			
ORIENTAL RECREATIONAL PRODUCTS (SHANGHAI) CO.,LTD NO. 1699 D'AYE ROAD, WUJIAO, FENGXIAN, SHANGHAI, 201402, CHINA																			
2	4																		
<b>BE-412</b>	5																		
<p>Do not over inflate or use high pressure air compressor to inflate.          Inflate the chambers in numbered sequence.          Use the enclosed barometer to check while inflating.          Ensure even distribution of persons or loads in the KAYAK.</p> <p><b>WARNING:</b>          This is not a life saving device.          Use only under competent supervision.          Always use an approved life preserver.          Do not use in high wind, rapid currents, open water or dangerous tides.          Be familiar with area where you intended to use KAYAK.          Never allow diving into this product.          Never leave in or near the water when not in use.          Follow these rules to avoid drowning, paralysis or other serious injury:          - Not for use by children without adult supervision.          - Do not overload.          - Know and follow local water safety rules and regulations.</p>	6																		
<table border="1"> <tr> <td>MADE IN CHINA</td> <td>DATE</td> </tr> </table>	MADE IN CHINA	DATE	7																
MADE IN CHINA	DATE																		

# TEILELISTE

## BETTA

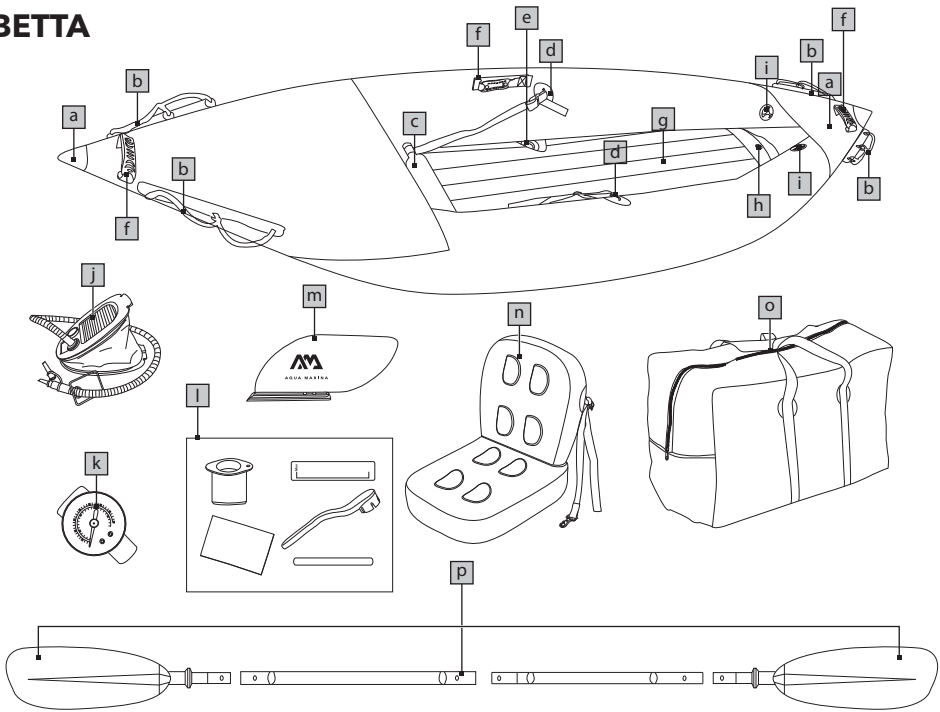

a	Erweitertes Spritzschutzdesign am Bug mit festem Bugschutz	k	Druckmesser
b	Sicherheitshalteseil	l	Reparaturset (Adapter für Hochdruckventil / Transparente Skalierung / Reparaturflicken / Maulschlüssel / Transparenter Luftablassschlauch)
c	Verstellbare Fußstütze (BE-312/BE-412/BE-475 x 1)	m	2 x Einschub-Finne für Kajak
d	D-Ringe für den Sitz sowie Fußschlaufe	n	Aufblasbarer Sitz (BE-312 x 1, BE-412 x 2, BE-475 x 3)
e	Integriertes Ablassventil (BE-312 1+2, BE-412/BE-475 1+4)	o	Tragetasche
f	Robuster Tragegriff aus Gummi	p	Paddel (BE-312 x 1, BE-412 x 2, BE-475 x 3)
g	Solider, aufblasbarer Boden mit I-Beam-Konstruktion		
h	Ventil für Boden mit I-Beam-Konstruktion		
i	Versenktes Hochdruckventil für schnelles und einfaches Aufblasen und Luftablassen		
j	11 Zoll Fußpumpe mit Füllschlauch		

# TEILELISTE

## LAXO

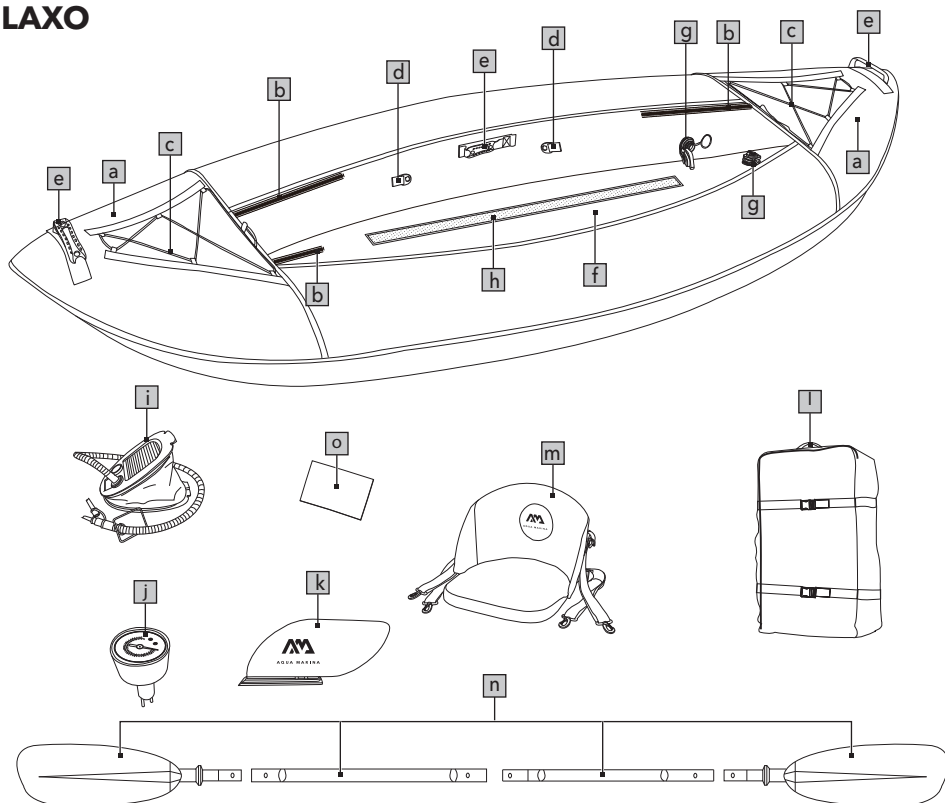

a	Erweitertes Spritzschutzdesign am Bug	j	Druckmesser
b	Reisverschluss der Rumpfabdeckungen	k	2 x Einschub-Finne für Kajak
c	Gummizughalterung für Ladung	l	Rucksack mit Reissverschluss fürs Kajak
d	D-Ringe für die Befestigung von Sitzen	m	Robuster Sitz mit hoher Rückenlehne (LA-285 x 1, LA-320 x 2, LA-380 x 3)
e	Robuster Tragegriff aus Gummi	n	Kajak-Paddel (LA-285 x 1, LA-320/LA-380 x 2)
f	Solider, aufblasbarer Boden mit I-Beam-Konstruktion	o	Reparaturflicken
g	Boston-Ventil für den Rumpf		
h	Klettverschluss für abnehmbaren Sitz mit hoher Rückenlehne		
i	11 Zoll Fußpumpe mit Füllschlauch		

# TEILELISTE

## RIPPLE

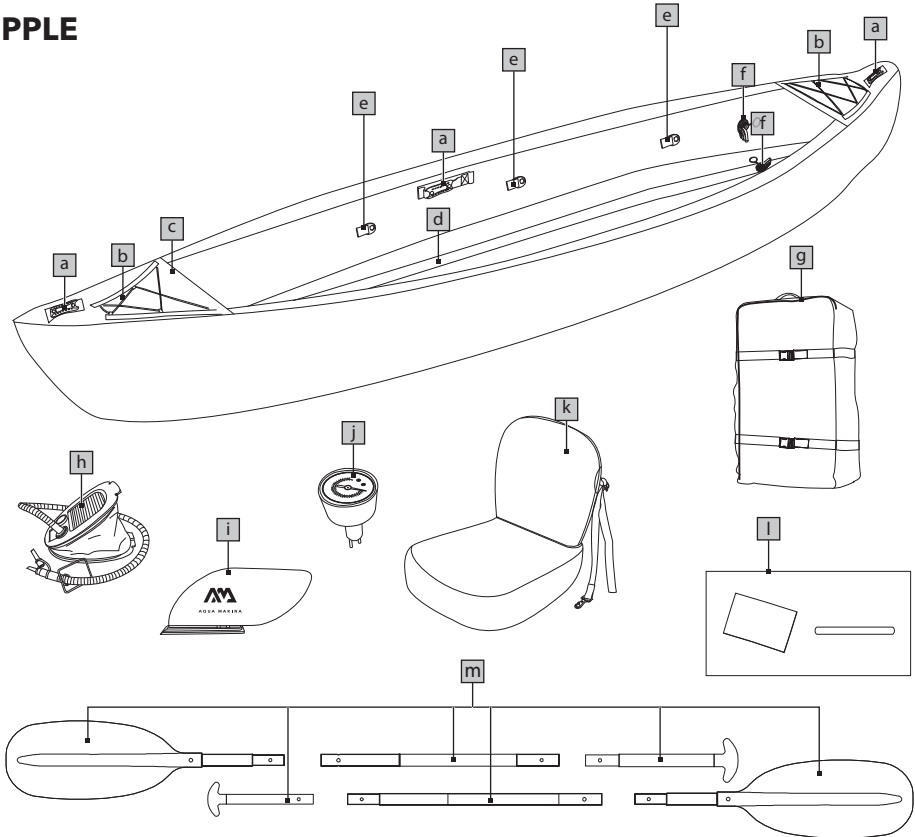

a	Robuster Tragegriff aus Gummi	j	Druckmesser
b	Gummizughalterung für Ladung	k	3 x Robuster, aufblasbarer Sitz mit hoher Rückenlehne
c	Erweitertes Spritzschutzdesign am Bug	l	Reparatursatz (Reparaturflicken / Transparenter Luftablassschlauch)
d	Solider, aufblasbarer Boden mit I-Beam-Konstruktion	m	2 x RIPPLE-TECH-Paddle
e	D-Ringe für die Befestigung von Sitzen		
f	Boston-Ventil für den Rumpf		
g	Rucksack mit Reißverschluss fürs Kajak		
h	11 Zoll Fußpumpe mit Füllschlauch		
i	2 x Einschub-Finne für Kajak		



# TEILELISTE

## MEMBA

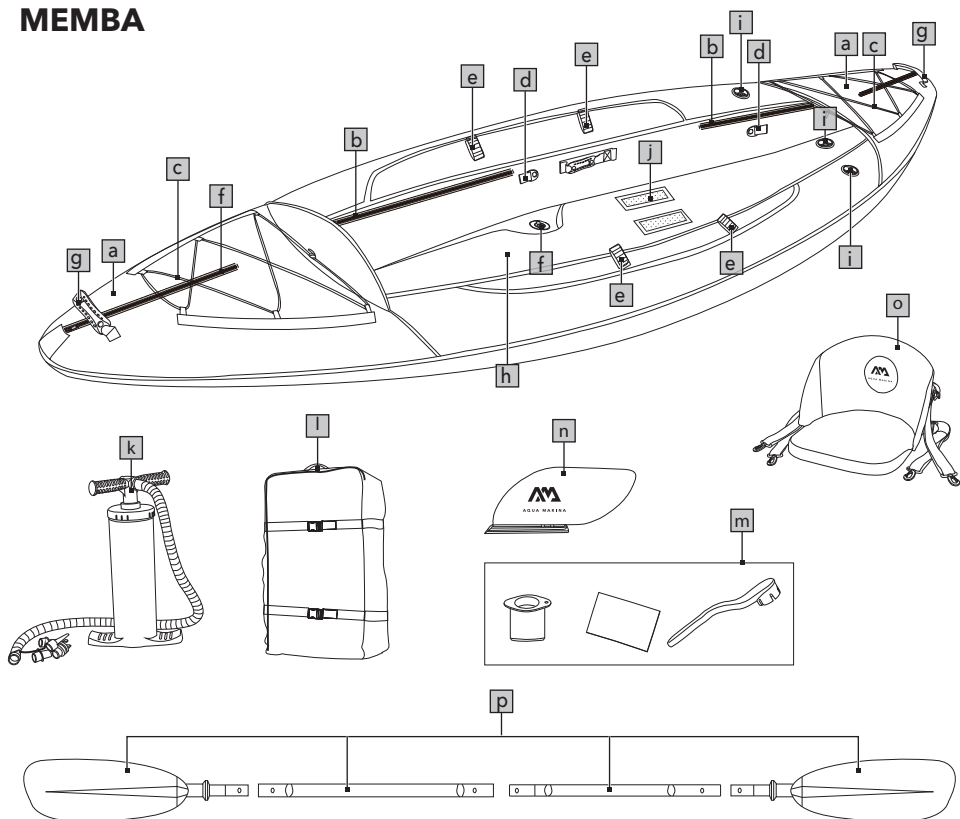

a	Erweitertes Spritzschutzdesign am Bug	k	16 Zoll Handpumpe mit Füllschlauch & Messgerät
b	Reißverschluss der Rumpfabdeckungen	l	Rucksack mit Reißverschluss fürs Kajak
c	Gummizughalterung für Ladung	m	Reparatursatz (Adapter für Hochdruckventil / Reparaturflecken / Maulschlüssel)
d	D-Ringe für die Befestigung von Sitzen	n	2 x Einschub-Finne für Kajak
e	Klettverschlusshalterung für Paddel	o	Robuster Sitz mit hoher Rückenlehne (ME-330 x 1, ME-390 x 2)
f	Integriertes Ablassventil	p	Kajak-Paddel (ME-330 x 1, ME-390 x 2)
g	Robuster Tragegriff aus Gummi		
h	7 cm Drop-Stich Air Deck-Boden		
i	Versenktes Hochdruckventil für schnelles und einfaches Aufblasen und Luftablassen		
j	Klettverschluss für abnehmbaren Sitz mit hoher Rückenlehne		

# TEILELISTE

## STEAM

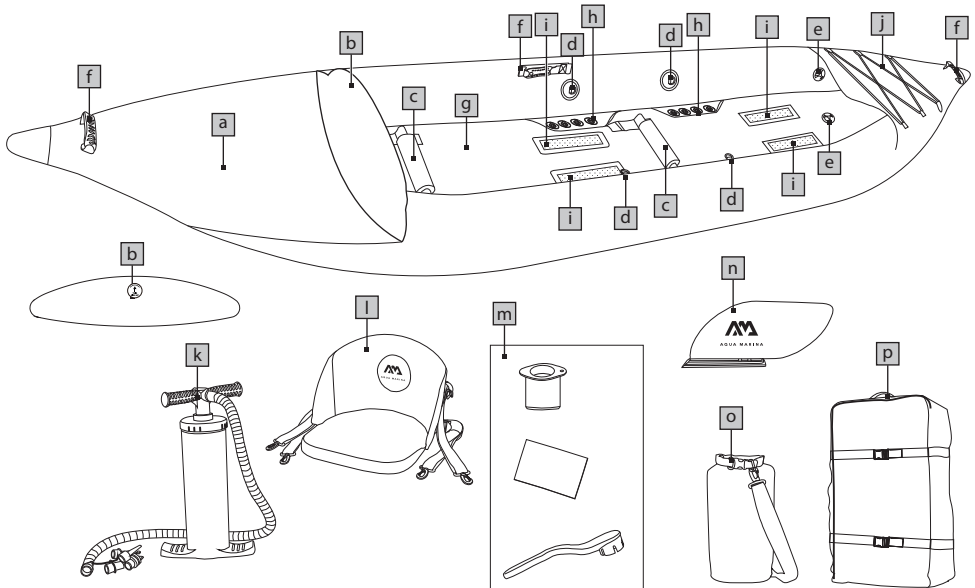

a	Erweitertes Spritzschutzdesign am Bug mit festem Bugschutz	k	16 Zoll Handpumpe mit Füllschlauch & Messgerät
b	Deck-Schutzschild	l	Robuster, abnehmbarer Sitz mit hoher Rückenlehne (ST-312 x 1, ST-412 x 2)
c	Verstellbare Fußstütze (ST-312 x1, ST-412 x 2)	m	Reparatursatz (Adapter für Hochdruckventil / Reparaturflücken / Maulschlüssel)
d	D-Ringe für den Sitz	n	2 x Einschub-Finne für Kajak
e	Versenktes Hochdruckventil für schnelles und einfaches Aufblasen	o	10 L wasserdichter Sack
f	Robuster Tragegriff aus Gummi	p	Rucksack mit Reißverschluss fürs Kajak
g	7 cm Drop-Stich Air Deck-Boden		
h	Superschnelle Selbstlenzventile (ST-312 1+8, ST-412 1+16)		
i	Klettverschluss für abnehmbaren Sitz mit hoher Rückenlehne		
j	Elastisches Gummiseil-Design am Heck		

# SPEZIFIKATIONEN

Modell	Länge	Breite	Max. Passagiere	Kapazität	Nettogewicht	Luftkammern
<b>BETTA BE-312</b>	312cm (10'3")	80cm (31")	1	110kg (242 lbs)	8.5kg (18.7lbs)	2+1
<b>BETTA BE-412</b>	412cm (13'6")	80cm (31")	2	180kg (396 lbs)	11.8kg (26lbs)	2+1
<b>BETTA BE-475</b>	475cm (15'7")	80cm (31")	3	230kg (507 lbs)	15kg (33.1lbs)	2+1
<b>LAXO LA-285</b>	285 cm (9'4")	90cm (35")	1	110 kg (242 lbs)	11.5 kg 25.4 lbs	2+1
<b>LAXO LA-320</b>	320 cm (10'6")	90cm (35")	2	180 kg (396 lbs)	12 kg 26.5 lbs	2+1
<b>LAXO LA-380</b>	380 cm (12'6")	90cm (35")	2+1	210 kg (462 lbs)	17.5 kg 38.6 lbs	2+1
<b>RIPPLE RI-370</b>	370 cm (12'2")	85cm (33")	3	230 kg (507 lbs)	18.5 kg 40.8 lbs	2+1
<b>MEMBA ME-330</b>	330 cm (10'10")	90cm (35")	1	110 kg (242 lbs)	13.4 kg 29.5 lbs	2+1
<b>MEMBA ME-390</b>	390 cm (12'10")	90cm (35")	2	180 kg (396 lbs)	17 kg 37.5 lbs	2+1
<b>STEAM ST-312</b>	312cm (10'3")	90cm (35")	1	110kg (242 lbs)	11.5kg (25.4lbs)	2+1
<b>STEAM ST-412</b>	412cm (13'6")	90cm (35")	2	180kg (396 lbs)	15.5kg (34.2lbs)	2+1

# MONTAGE- UND DEMONTAGEANLEITUNG

## AUFPUMPEN

### 1. ENTFALTEN SIE DAS KAJAK/KANU AUS DER VERPACKUNG.

Entfalten Sie das Aqua Marina-Kajak auf einer sauberen und glatten Fläche und legen Sie es flach aus.

### 2. Setzen Sie den Pumpenschlauch an der Pumpe an und ziehen ihn fest.

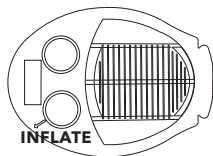

11 ZOLL FUSSPUMPE FÜR BETTA / LAXO / RIPPLE

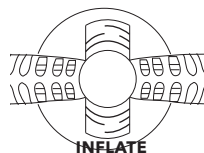

16 ZOLL HANDPUMPE FÜR MEMBA / STEAM

### 3. Verbinden Sie zum Aufpumpen den Pumpenschlauch mit dem Ventil.

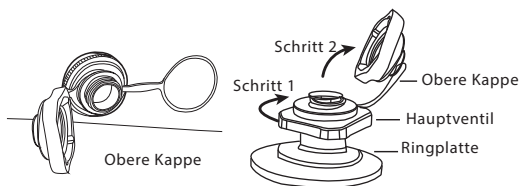

#### BOSTON-VENTIL (für LAXO / RIPPLE)

Schritt 1: Stellen Sie sicher, dass das Hauptventil zuerst sicher.

Schritt 2: Öffnen Sie die obere Kappe des Boston-Ventils zum Aufblasen.

In diesem Zustand lässt das Ventil nur Luft einströmen, nicht auströmen.

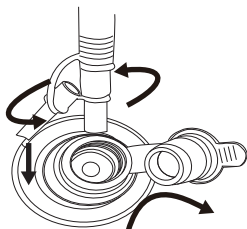

#### QUETSCHVENTIL (für Betta's Boden)

Öffnen Sie die äußere Kappe und zum Herausziehen fest ziehen.

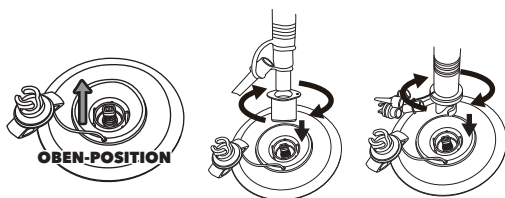

#### HOCHDRUCKVENTIL (für BETTA / MEMBA / STEAM)

Ventilkappe abschrauben, den Knopf hineindrücken und um 90 Grad drehen, um sicherzustellen, OBEN-POSITION dass der Ventilknopf zum Aufpumpen in die „OBEN-Position“ springt.

**4. Beginnen Sie, Luft in die Seitenkammern und den Boden des Kajaks zu pumpen, gemäß der Aufpumpreihenfolge, wie in der Tabelle unten empfohlen.**

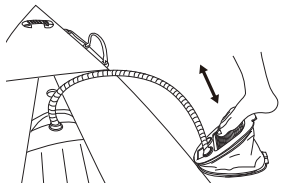
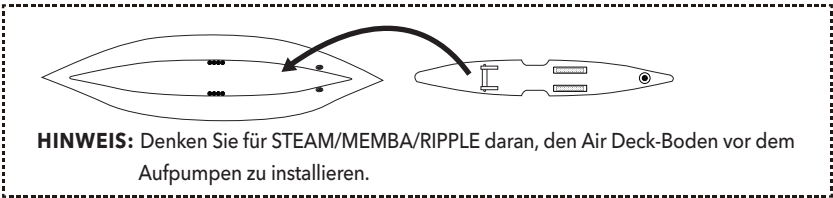

11 Zoll Fußpumpe für BETTA/LAXO/RIPPLE

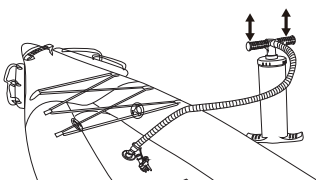

16 Zoll Handpumpe für MEMBA/STEAM

**Aufpumpen fortsetzen, bis der erforderliche Luftdruck erreicht ist. NICHT ÜBERFÜLLEN!**

**TIPP:** Der Arbeitsdruck der einzelnen Teile darf NICHT das unten angegebene Maximum überschreiten.

	Aufpumpreihenfolge	Seitenkammern	Boden
<b>BETTA</b>	Boden → Seitenkammern	1.45psi / 0.1bar	Siehe die transparente Skalierung.*
<b>LAXO</b>	Boden → Seitenkammern	1psi / 0.07bar	1psi / 0.07bar
<b>RIPPLE</b>	Boden → Seitenkammern	1psi / 0.07bar	1psi / 0.07bar
<b>MEMBA</b>	Seitenkammern → Boden	1psi / 0.07bar	4.35psi / 0.3bar
<b>STEAM</b>	Seitenkammern → Boden	1.45psi / 0.1bar	4.35psi / 0.3bar

**\*WICHTIG!**

Bitte verwenden Sie für BETTA die transparente Skalierung (im Lieferumfang des Reparatursatzes enthalten) zur Prüfung, ob der Kajakboden richtig aufgepumpt ist. Die schwarze Linie sollte NICHT länger als die MAX. Skalierung sein.

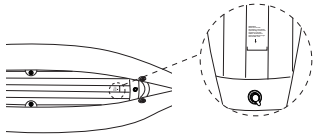

**WARNHINWEIS:** Lassen Sie Ihr Kajak/Kanu nicht unter direkter Sonneneinstrahlung liegen, da dies zu einem Überdruck führen kann!

**! DIE SEITENKAMMERN UND DEN KAJAKBODEN TEILWEISE AUFPUMPEN UND PRÜFEN, OB DER BODEN UNTER DEN SEITEN EINGEKLEMMT IST.**

**5. Nach dem Aufpumpen jedes Ventil fest verschließen.**

**HINWEIS:** Nach mehrfachem Aufblasen/Ablassen der Luft, kann es zu einer leichten Delokation des Ventils kommen. Setzen Sie es bei abgelassener Luft wieder in die ordnungsgemäße Position. Blasen Sie es dann zu Verwendung auf den erforderlichen Luftdruck auf.

**TIPP:** Wenn der Ausstoßkolben der Pumpe zu quietschen beginnt, tragen Sie etwas Silikonspray auf den Schaft des Ausstoßkolbens auf.

## EINBAU DES SITZES

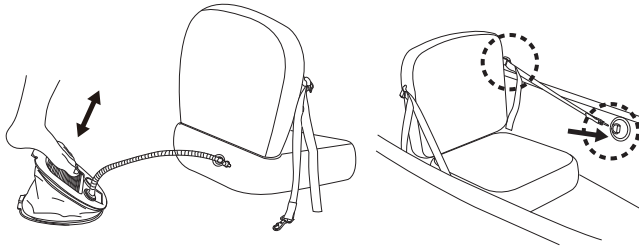

### BETTA/ RIPPLE

1. Pumpen Sie den Sitz mit der Fußpumpe auf.
2. Sobald die Sitzposition bestätigt ist, verbinden Sie die Sitzgurte mithilfe der Gurtschnallen an den D-Ringen. Befestigen Sie die oberen Gurte an den D-Ringen vor jedem Sitz.

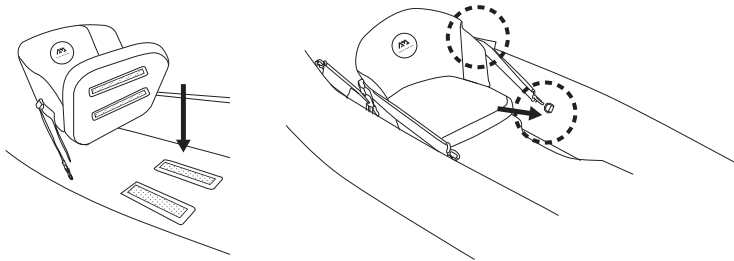

### LAXO/ MEMBA/ STEAM

1. Befestigen Sie den Sitz mit Klettband am Kajakboden.
2. Once seat position is confirmed, connect the seat straps to the D-rings by using strap buckles. Attach the upper straps to the D-rings forward of each seat.

### HINWEIS:

1. Es ist wichtig, den Sitz an der ordnungsgemäßen Stelle zu platzieren, um das Boot im Wasser gleichmäßig auszubalancieren. Ein Solopaddler sollte etwas achterlich der Bootsmittle sitzen. Bei zwei Paddlern sollte die schwerere Person hinten sitzen.
2. Die Sitzposition kann mühelos angepasst werden, indem die Gurtschnallen an verschiedene D-Ringe eingehängt werden. Die Gurtschnallen können bei Bedarf an demselben D-Ring eingehängt werden.

## MONTAGE DER KAJAKFINNE

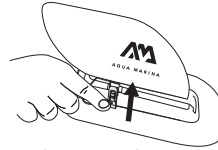
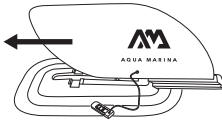

Drehen Sie das Kajak um. Schieben Sie die Kajakfinne in den Finnenkasten und stecken Sie den Einsteckstift ein.

**HINWEIS:** Die Kajakfinnen müssen montiert werden, wenn Sie das Kajak in ruhigen Gewässern nutzen.

**VERWENDEN SIE DIE KAJAKFINNEN NICHT IN WILDWASSER.**

**BEI VERWENDUNG DES KAJAKS IN RUHIGEN GEWÄSSERN, SCHRAUBEN SIE DIE ABLASSKAPPEN FEST ZU. ÖFFNEN SIE DIE KAPPEN, BEVOR SIE IN WILDWASSER FAHREN. DAS KAJAK WIRD TEILWEISE MIT WASSER GEFÜLLT, WENN DIE ABLASSKAPPEN GEÖFFNET SIND.**

**TIPPS:**

**WENN SIE DIE LENZVENTILE ÖFFNEN, STECKEN SIE DIE KAPPEN UNTER DEN AUFBLASBAREN BODEN, DAMIT SIE NICHT DIE ÖFFNUNG BLOCKIEREN, WENN DAS WASSER ABFLÄUFT.**

## ANORDNUNG DES DECK-SCHUTZSCHILDS

**STEAM**

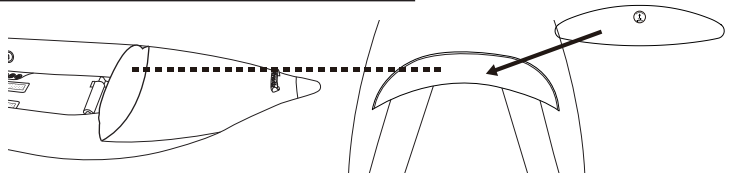

## DEFLATION

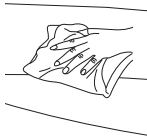

**1. Entfernen Sie jegliches Wasser oder Schmutz aus den Ventilbereichen.**

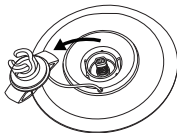

**2. Öffnen Sie die Ventilkappen, um die Entleerung zu starten.**

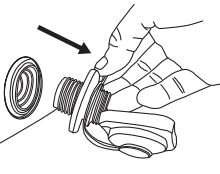

**BOSTON-VENTIL (für LAXO / RIPPLE)**

Öffnen Sie das Hautventils des Boston-Ventils zum Luftablassen. In diesem Zustand lässt das Ventil nur Luft einströmen, nicht auströmen.

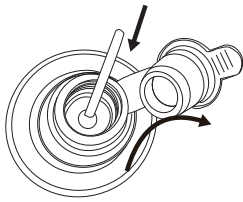

### QUETSCHVENTIL (für BETTA's Boden)

Öffnen Sie die äußere Kappe und zum Herausziehen fest ziehen. Beginnen Sie mit dem Luftablassen, indem Sie den durchsichtigen Luftablassschlauch verwenden (im Lieferumfang des Reparatursatzes enthalten) oder indem Sie einfach den Boden des Ventils zusammendrücken.

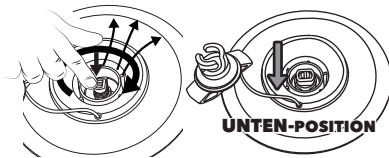

### HOCHDRUCKVENTIL

(für BETTA / MEMBA / STEAM)

Drücken Sie langsam auf den Ventilknopf, um Luft aus dem Kajak abzulassen. Es kommt zu einem anfänglichen Luftausstoß, der jedoch schnell abnimmt. Sobald der Luftausstoß abgenommen hat, drücken Sie den Ventilknopf ein und drehen Sie ihn um 90 Grad, um sicherzustellen, dass der Ventilknopf zum Luftablassen in der „UNTEN-Position“ verriegelt ist.

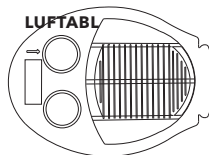

11 ZOLL FUSSPUMPE  
FÜR BETTA/ LAXO/ RIPPLE

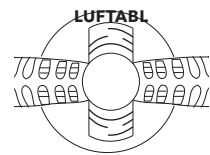

16 ZOLL HANDPUMPE  
FÜR MEMBA/ STEAM

**3. Lassen Sie die Luft ab, indem Sie die verbleibende Luft herausdrücken. Oder durch Verwendung der Pumpe im Modus „LUFTABLASSEN“.**

**4. Nach dem Luftablassen jedes Ventil fest verschließen.**

## FALTSCHRITTE

**1. Entfernen Sie alle Zubehörteile aus dem Kajak: Sitze, Paddel, Kajakfinnen, usw.**

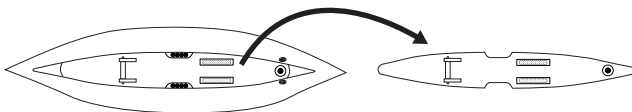

**HINWEIS:** Denken Sie für STEAM/MEMBA/RIPPLE daran, den Air Deck-Boden vor dem Falten zu entfernen.

**HINWEIS:** Denken Sie bei STEAM daran, das Deck-Schuittschild zu entfernen, bevor Sie das Kajak falten.



## 2. Beachten Sie die folgenden Faltschritte für die verschiedenen Modelle.

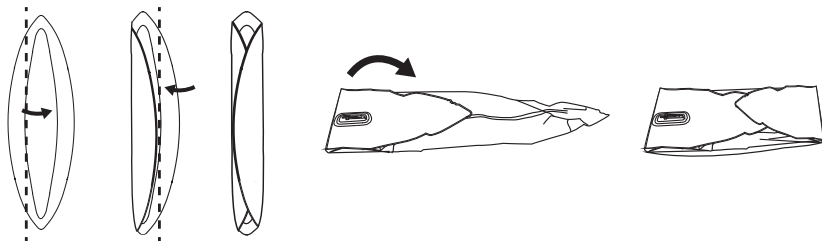

### BETTA/RIPPLE/ LAXO/ MEMBA

Nach dem Ablassen der Luft, falten Sie die Schläuche des Kajaks dreifach. Klappen Sie dann den Bug in die Mitte und drücken Sie die verbleibende Luft heraus. Wiederholen Sie diesen Vorgang für das Heck, und platzieren Sie die Bugfaltung auf das Heck.

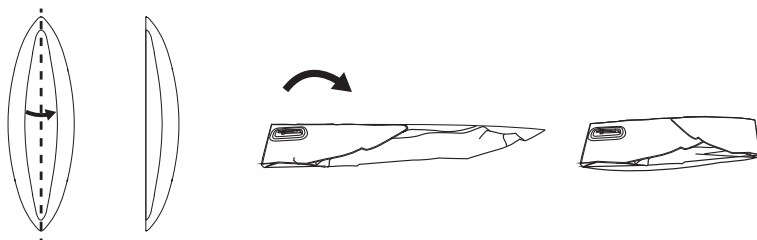

### STEAM

Falten Sie das Kajak nach dem Luftablassen der Länge nach in der Mitte. Klappen Sie dann den Bug in die Mitte und drücken Sie die verbleibende Luft heraus. Wiederholen Sie diesen Vorgang für das Heck, und platzieren Sie die Bugfaltungen auf das Heck.



### HINWEIS:

Bitte vermeiden Sie das Biegen des Finnenkastens.

3. Die Kajak-Tasche ist dafür entworfen, das Kajak so einfach wie möglich sowie mit minimalen Faltschritten in der Tasche zu verstauen. \*\*Die Seitentasche des Reißverschlussrucksacks ist für die Aufbewahrung der Kajakpumpe vorgesehen.

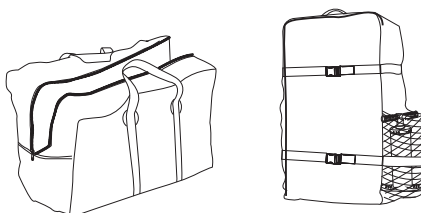

# ZUSAMMENBAU DES PADDELS

## KAJAK-PADDEL (\* optional für STEAM)

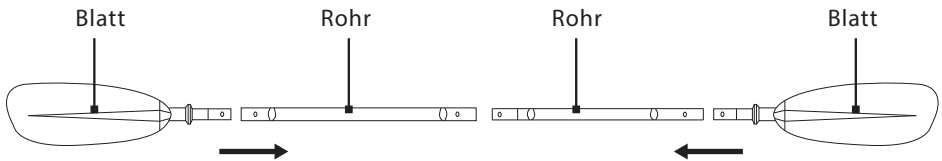

## RIPPLE-TECH PADDEL (nur für RIPPLE)

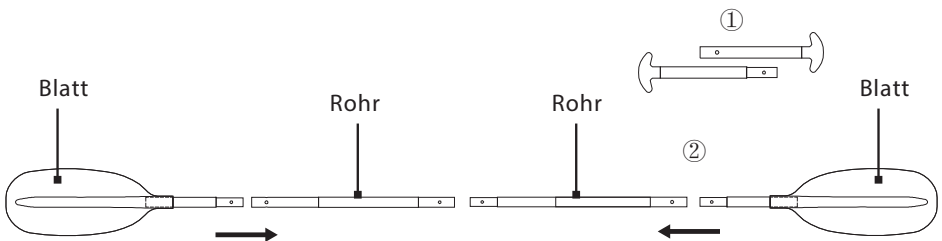

### ① Kanu-Paddel

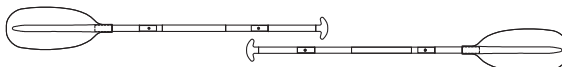

### ② Kajak-Paddel



## ZUSAMMENBAU DES KAJAK-PADDELS

1. Drücken und richten Sie den Druckknopf am Paddelblatt auf die Bohrung am Rohr aus, achten Sie darauf, dass der Druckknopf sicher in der Bohrung am Rohr eingerastet ist.
2. Verbinden Sie die 2 Rohre miteinander, indem Sie den Druckknopf drücken und auf die Bohrung ausrichten und einschappen lassen.
3. Zum Zerlegen, führen Sie die Montageschritte in umgekehrter Reihenfolge aus.

**Hinweis:** Es ist nicht erforderlich, die Paddelblätter von den Rohren zu lösen.



**HINWEIS:** LASSEN SIE DAS IM PADDELSTIEL ANGESAMMELTE WASSER NACH JEDEM GEBRAUCH ABFLIEßEN.

## HINWEISE ZUR PFLEGE UND AUFBEWAHRUNG

Das Kajak ist aus hochwertigsten Materialien gefertigt und entspricht den ISO 6185-Standards. Eine Änderung der Konstruktion des Kajaks gefährdet Ihre eigene Sicherheit, die Sicherheit der Insassen und macht die eingeschränkte Garantie ungültig! Sie müssen nur wenig tun, um Ihr Kajak für viele Jahre in gutem Zustand zu halten.

- Reinigen Sie Ihr Kajak nach einer Reise, um Schäden durch Sand, Salzwasser oder Sonneneinstrahlung zu verhindern. Der meiste Schmutz kann mit einem Gartenschlauch, einem Schwamm und milder Seife entfernt werden. Stellen Sie sicher, dass das Kajak vollständig trocken ist, bevor Sie es bzw. ihn lagern. Verwenden Sie so wenig Reinigungsmittel wie möglich, werfen Sie keine Abfallstoffe ins Wasser und reinigen Sie Ihr Kajak vorzugsweise an Land.
- Die Produkte können aufgeblasen gelagert werden, stellen Sie jedoch keine schweren oder scharfen Gegenstände darauf. Das Aufhängen des Kajaks wird nicht empfohlen.
- Lagern Sie Ihr Kajak an einem trockenen Ort.
- Treffen Sie eine Schutzmethode, um Ihr Kajak von Nagern oder anderem Ungeziefer fernzuhalten, da sie das Produkt durchbeißen können.
- Die Raumtemperatur muss zwischen 0° C und 40° C betragen.

# GARANTIE

**AM garantiert dem Erstkäufer, dass dieses Produkt ab Kaufdatum für einen Zeitraum, der unter dem angegebenen Zeitraum liegt, frei von wesentlichen Material- oder Verarbeitungsfehlern ist. Diese Garantie unterliegt den folgenden Einschränkungen:**

- **BETTA Kayaks haben eine beschränkte Garantie von SECHS (6) Monate.**
  - **LAXO/ RIPPLE/ MEMBA/ STEAM Kayaks haben eine beschränkte Garantie von EIN (1) Jahr.**
1. Die Garantie ist nur gültig, wenn das Produkt für normale Freizeit-Aktivitäten und nicht im Miet-oder Schulbetrieb verwendet wird.
  2. AM wird die endgültige Entscheidung zur Garantie treffen und kann gegebenenfalls die Inspektion und / oder Fotos von dem Artikel anfordern, die deutlich den/die Mangel/Mängel aufzeigen. Falls erforderlich, müssen diese Informationen an den entsprechenden Verkäufer gesendet werden (Porto ggf. vom Käufer zu entrichten). Das Produkt kann nur zurückgegeben werden, wenn eine Rücksendenummer durch den Verkäufer vergeben wurde. Die Rücksendenummer muss deutlich sichtbar auf der Außenseite der Verpackung gekennzeichnet werden, ansonsten wird es abgelehnt.
  3. Wenn ein Produkt von AM als fehlerhaft erachtet wird, erstreckt sich die Garantie nur auf die Reparatur oder den Ersatz des defekten Produktes. AM ist nicht für Kosten, Verluste oder Schäden verantwortlich, die durch Folge des Verlustes oder die Verwendung dieses Produkts entsteht.
  4. Diese Garantie deckt keine Schäden im Folgenden ab: Missbrauch; Vernachlässigung; normale Abnutzung; Einstiche; übermäßige Hitzeeinwirkung; unsachgemäße Handhabung und Lagerung; Verwendung in Wellen oder Shorebreak. Auch übernimmt AM keine Verantwortung im Bezug auf Überfüllung oder durch den Absturz in Surfbedingungen verursachten Board-Bruch oder andere Schäden, die durch etwas anderes als Defekte in Material und Verarbeitung verursacht wurden.
  5. Dieses Produkt darf nicht geändert werden und / oder mit einem Motor (außer BlueDrive Power Fin) ausgestattet werden.
  6. Dieses Produkt darf nicht mit mehr als der vom Hersteller empfohlenen maximalen Belastbarkeit verwendet werden.
  7. Die Garantie erlischt, wenn eine nicht autorisierte Reparatur, Änderung oder Modifikation an einem Bestandteil der Ausrüstung vorgenommen worden ist.
  8. Die Garantie für Reparaturen oder Ersatzgeräte ist nur gültig ab dem ursprünglichen Kaufdatum.
  9. Den Garantieansprüchen ist die ursprüngliche Kaufquittung beizulegen. Der Name des Verkäufers, sowie das Kaufdatum müssen deutlich erkennbar und leserlich sein.
  10. Eine über die gegenständliche Garantieerklärung hinausgehende Haftung ist ausgeschlossen.



WARNUNG

DIESES PRODUKT WURDE SO GESTALTET, DASS ES DEN NORMEN FÜR EINE BESTIMMTE VERWENDUNG ENTSPRECHEN KANN. ÄNDERUNGEN ODER TRANSFORMATIONEN, DIE HÖHER ALS DIE VOM ANGEgebenEN HERSTELLER SIND, KÖNNTE FÜR DEN BENUTZER ZU ERNSTHAFTEN RISIKEN UND ZUM ERLÖSCHEN DER GARANTIE FÜHREN.

# TRETEN SIE DER AQUA MARINA COMMUNITY BEI



AM Offizielle Website



AM HOW-TO sanleitung



AM Servicecenter-Liste

## UPDATES ERHALTEN

Melden Sie sich an für Mitteilungen von Aqua Marina, um über unsere neuesten Produkten und aktuellen Neuigkeiten auf dem Laufenden zu bleiben.

Ja, ich möchte Mitteilungen von Aqua Marina erhalten.

Sie können diese Mitteilungen jederzeit abbestellen. Wir nehmen den Schutz Ihrer persönlichen Daten sehr ernst. Weitere Informationen zu unseren Datenschutzpraktiken finden Sie in unseren Datenschutzbestimmungen.

## FINDEN SIE IHR WUNDERLAND

Schauen Sie sich unsere Social-Media-Websites an, um sich zu engagieren und mehr zu erfahren.



<https://www.facebook.com/aquamarinaglobal>



<https://www.instagram.com/aquamarinaglobal>



<https://twitter.com/aquamarinasup>

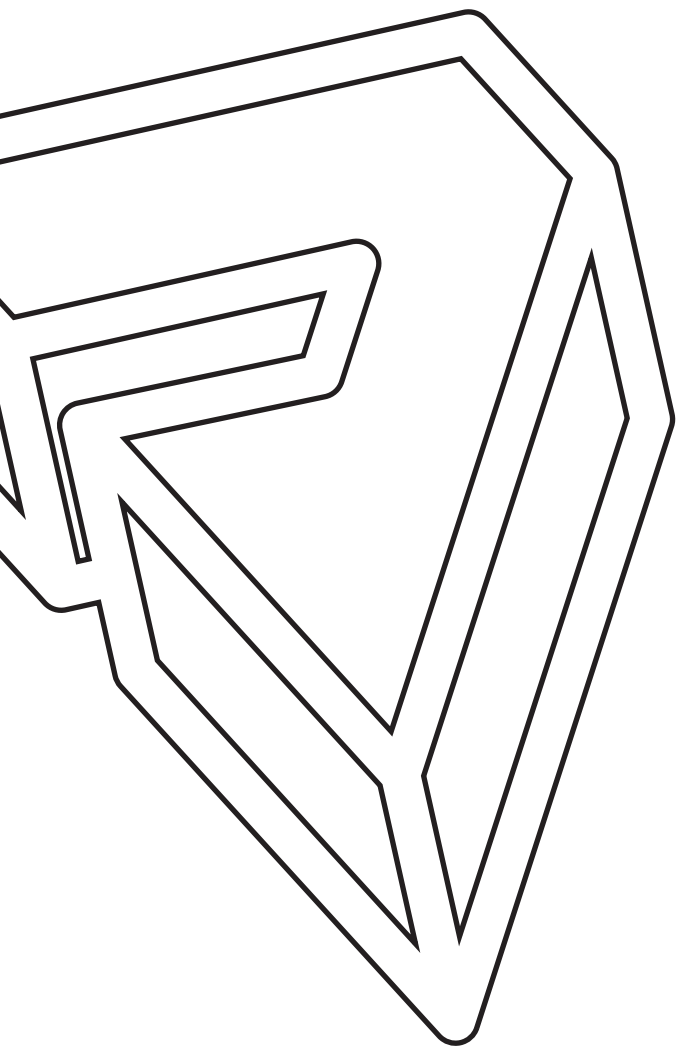

<https://www.youtube.com/c/AquaMarinaGlobal>

**WARNING**

Por su propia seguridad y la de su equipo, asegúrese de tomar las siguientes precauciones. El incumplimiento de las advertencias e instrucciones puede resultar en daños a la propiedad, lesiones graves o la muerte.



AQUA MARINA

---

**2022**

---

**INFLABLE**  
**KAYAK & CANOA**  
**Manual de Usuario**

# INFORMACIÓN GENERAL

## SEGURIDAD

Los deportes de remo pueden ser muy peligrosos y físicamente exigentes. Los usuarios de este producto deben entender que la participación en deportes de remo podrá implicar lesiones graves o la muerte. Haga el favor de observar todas las leyes aplicables sobre embarcaciones, y de utilizar el sentido común.

**HAGA EL FAVOR DE GUARDAR ESTE MANUAL EN UN LUGAR SEGURO Y ENTREGARLO AL NUEVO PROPIETARIO AL VENDERLO. POR FAVOR RECUERDE BIEN EL "NÚMERO DE IDENTIFICACIÓN DE CASCO" (HIN) QUE ESTÁ IMPRESO SOBRE EL CASCO EN EL SIGUIENTE CUADRO:**

## CERTIFICACIÓN DE FABRICANTE

Los kayaks fabricados por AM cumplen con la norma ISO 6185 establecida por la Organización Internacional de Normalización.

## LISTA DE VERIFICACIÓN DE SEGURIDAD Y ADVERTENCIA DE SEGURIDAD





- El propietario tiene la responsabilidad de leer detenidamente el manual que indica a todos los usuarios en el funcionamiento seguro de este producto.
- El propietario necesita guardar bien el manual para referencia futura.
- Es necesario obtener instrucciones de deporte de remo específicas para este tipo de embarcación.
- Haga el favor de seguir las instrucciones en el Manual del Usuario, incluyendo los datos en la etiqueta de capacidad. La distribución desigual de personas o cargas en el barco podría resultar en peligro.
- Se utiliza la precaución al pasar o subir a bordo del kayak. Se recomienda entrar en el centro del kayak para la máxima estabilidad.
- Siempre se necesita llevar un dispositivo flotador personal (salvavidas).
- Se puede llevar un casco de cabeza cuando sea apropiado.
- No se permite utilizar en caso de viento fuerte, corrientes rápidas, aguas abiertas o mareas peligrosas.
- Se prohíbe remar en condiciones de inundación.
- No se permite utilizar este producto bajo la influencia del alcohol o las drogas.
- El producto no puede sobrecargarse u inflarse demasiado.
- No se puede superar su capacidad de remo al usarlo; Sea honesto consigo mismo por favor.
- No se permite remolcar de otro barco o vehículo.
- Es necesario conocer y seguir las reglas y regulaciones de seguridad en el agua local.
- Este producto no se trata de un dispositivo para salvar la vida.
- No puede ser utilizado por niños sin supervisión de adulto.
- No excedan a los datos escritos en placas de capacidad.
- CUIDADO CON LOS VIENTOS Y CORRIENTES MARINAS.

# RECOMENDACIÓN DEL FABRICANTE

El número total de personas y el peso total no deberán exceder a los límites impresos en el kayak. Haga el favor de consultar la etiqueta en el casco del kayak para las especificaciones reales de su producto.

## FORMATO DE ETIQUETA DE KAYAK

1. Estándar: EN ISO 6185 PARTE 1 TIPO III  
BS EN ISO 6185 PART1 TYPE III
2. País de origen
3. Pasajeros al máximo
4. Capacidad máxima de carga que se recomienda por el fabricante
5. La presión recomendada de trabajo por el fabricante
6. Número de identificación de casco (HIN)
7. Nombre y dirección del fabricante

<p>1</p> <p>EN ISO 6185 PART1 TYPE III BS EN ISO 6185 PART1 TYPE III</p>	<p>3</p> <p>STANDARD EN ISO 6185-1:2018 BS EN ISO 6185-1:2018</p>
<p>BE-412</p>	<p>BOAT TYPE TYPE III (B)</p>
<p>Do not over inflate or use high pressure air compressor to inflate. Inflate the chambers in numbered sequence. Use the enclosed barometer to check while inflating. Ensure even distribution of persons or loads in the KAYAK.</p>	<p>DESIGN CATEGORY /</p>
<p><b>WARNING:</b> This is not a life saving device. Use only under competent supervision. Always use an approved life preserver. Do not use in high wind, rapid currents, open water or dangerous tides. Be familiar with area where you intended to use KAYAK. Never allow diving into this product. Never leave in or near the water when not in use. Follow these rules to avoid drowning, paralysis or other serious injury: - Not for use by children without adult supervision. - Do not overload. - Know and follow local water safety rules and regulations.</p>	<p>BOAT MODEL BE-412</p> <p> = 2       = 0</p>
<p>MADE IN CHINA      DATE</p> <p>2</p>	<p> +  = 180KG (396lbs)</p>
	<p> = 0.1bar=1.45psi</p>
	<p><b>CN-ORP</b></p> <p>ORIENTAL RECREATIONAL PRODUCTS (SHANGHAI) CO.,LTD NO. 1699 D'AYE ROAD, WUJIAO, FENGGXIAN, SHANGHAI, 201402, CHINA</p> <p>7      6      5      4</p>



# LISTA DE PIEZAS

## BETTA

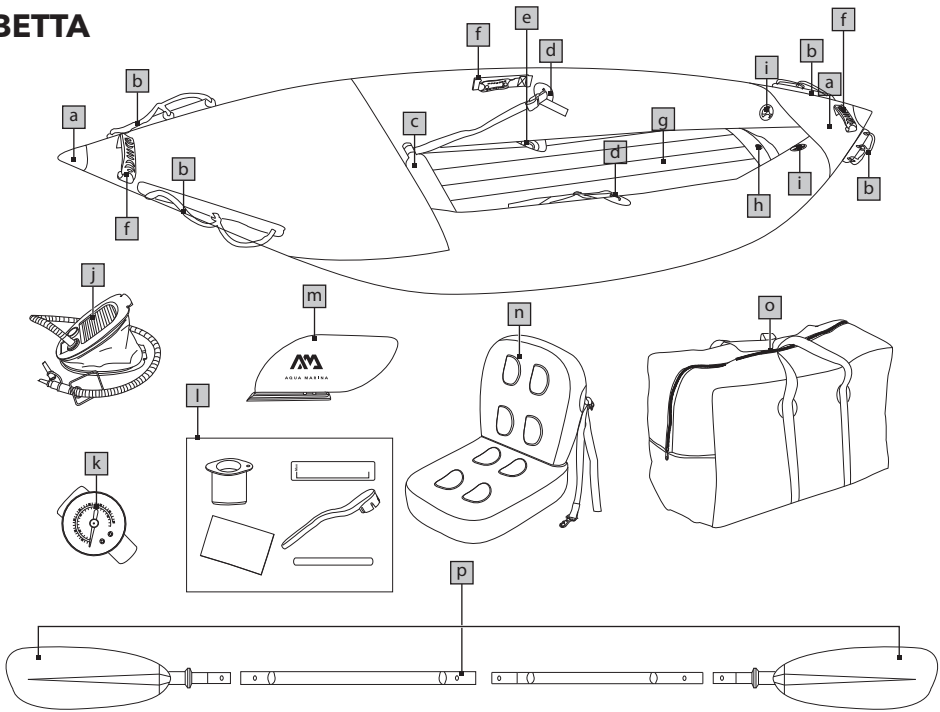

a	Guardia extendida contra el salpicado de agua con diseño en punta que brinda una sólida protección a la parte frontal	k	Medidor de presión
b	Cuerda de sujeción de seguridad	l	Juego de implementos de reparación (adaptador para válvula de alta presión/báscula transparente/ parche de reparación/llave/conducto transparente de desinflado)
c	Apoyapiés ajustable (BE-312/BE-412/BE-475 x 1)	m	Aleta deslizable de kayak x 2
d	Anillos en D para sujeción de asiento y pies	n	Asiento inflable con amortiguación (BE-312 x 1, BE-412 x 2, BE-475 x 3)
e	Válvula integrada de drenaje (BE-312 1+2, BE-412/BE-475 1+4)	o	Bolso de viaje
f	Manija resistente de goma	p	Paddle (BE-312 x 1, BE-412 x 2, BE-475 x 3)
g	Piso robusto inflable		
h	Válvula para el piso		
i	Válvula de alta presión para un inflado y desinflado rápido y sencillo		
j	Bomba de pie de 11" con conducto de inflado		

# LISTA DE PIEZAS

## LAXO

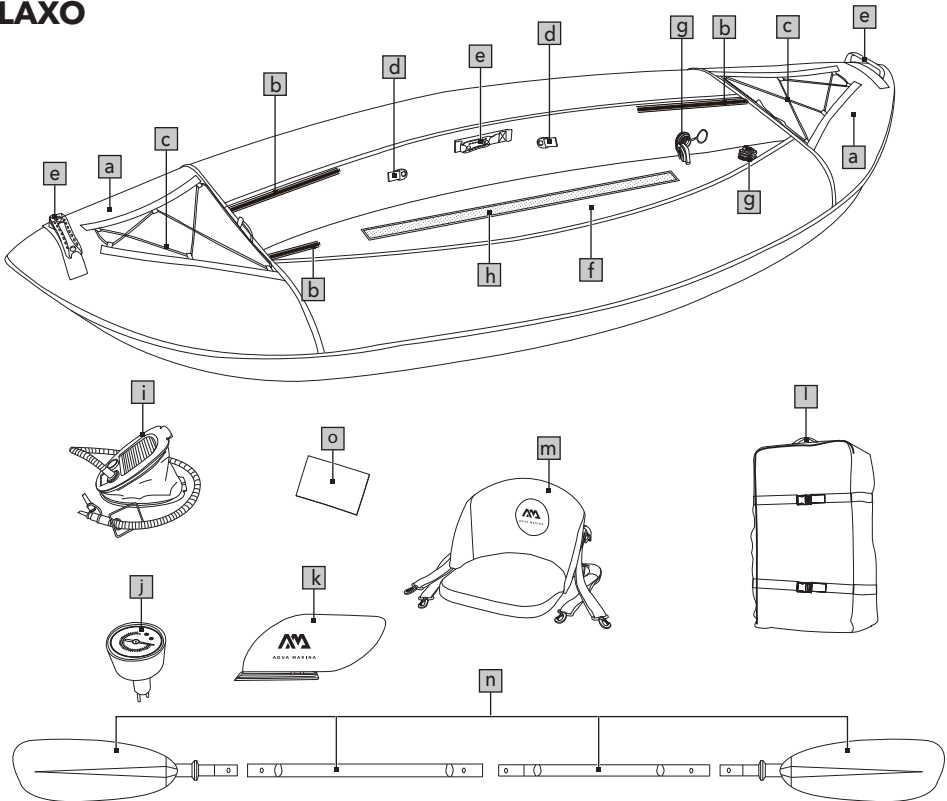

a	Guardia extendida contra el salpicado de agua con diseño en punta	j	Medidor de presión
b	Cierre de la cobertura del casco	k	Aleta deslizante de kayak
c	Cuerda elástica de sujeción de carga	l	Mochila con cierre para el kayak
d	Anillos en D para la conexión de asientos	m	Respaldo alto resistente (LA-285 x 1, LA-320 x 2, LA-380 x 3)
e	Manija resistente de goma	n	Paleta de kayak (LA-285 x 1, LA-320/LA-380 x 2)
f	Piso robusto inflable	o	Parche de reparación
g	Válvula Boston de inflado del casco		
h	Velcro para el respaldo alto desmontable		
i	Bomba de pie de 11" con conducto de inflado		

# LISTA DE PIEZAS

## RIPPLE

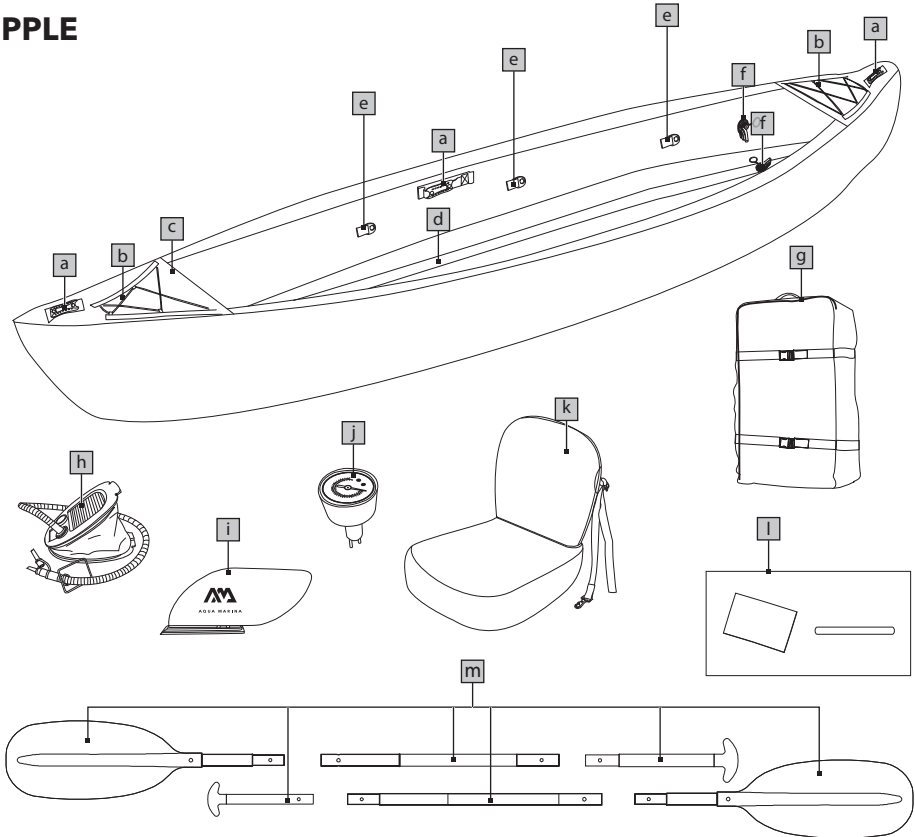

a	Manija resistente de goma	j	Medidor de presión
b	Cuerda elástica de sujeción de carga	k	Respaldo alto inflable de gran resistencia x 3
c	Guardia extendida contra el salpicado de agua con diseño en punta	l	Juego de implementos de reparación (parche de reparación/conducto transparente de desinflado)
d	Piso robusto inflable	m	PALETAS RIPPLE - TECH x 2
e	Anillos en D para la conexión de asientos		
f	Válvula Boston de inflado del casco		
g	Mochila con cierre para el kayak		
h	Bomba de pie de 11" con conducto de inflado		
i	Aleta deslizable de kayak		

# LISTA DE PIEZAS

## MEMBA

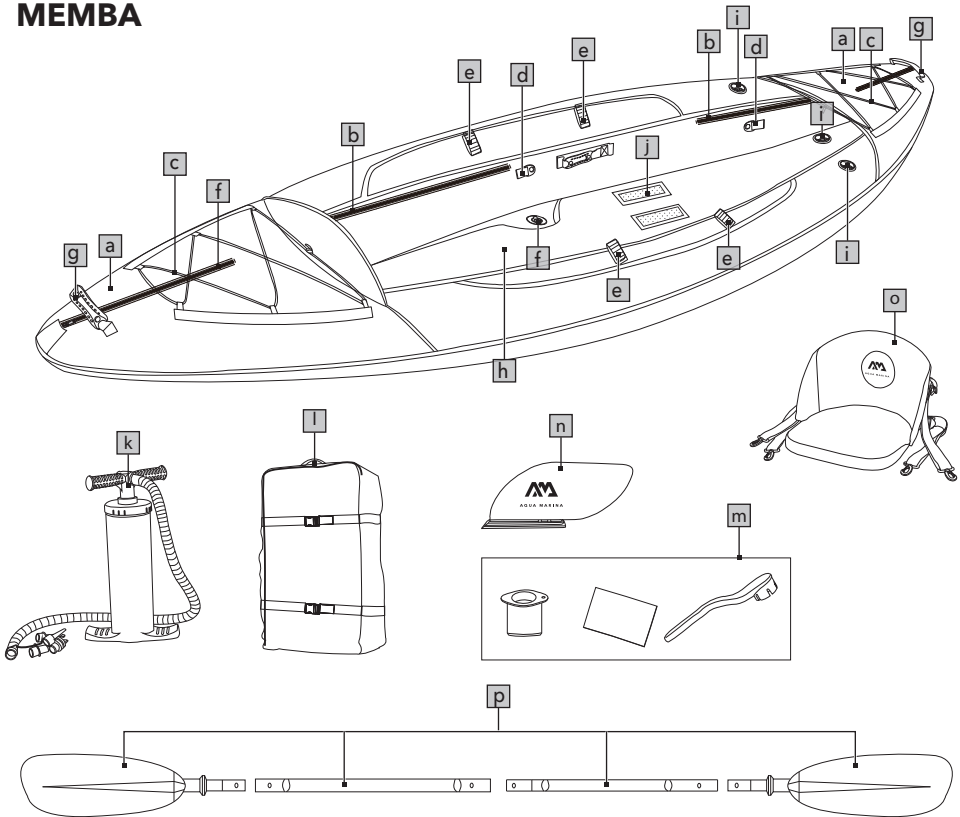

a	Guardia extendida contra el salpicado de agua con diseño en punta	k	Bomba de mano de 16" con conducto de inflado y medidor
b	Cierre de la cobertura del casco	l	Mochila con cierre para el kayak
c	Cuerda elástica de sujeción de carga	m	Juego de implementos de reparación (adaptador para válvula de alta presión/parche de reparación/llave)
d	Anillos en D para la conexión de asientos	n	Aleta deslizante de kayak
e	Soporte de paleta con diseño de velcro	o	Respaldo alto resistente (ME-330 x 1, ME-390 x 2)
f	Válvula integrada de drenaje	p	Paleta de kayak (ME-330 x 1, ME-390 x 2)
g	Manija resistente de goma		
h	Piso inflable cocido de 7 cm		
i	Válvula de alta presión para un inflado y desinflado rápido y sencillo		
j	Velcro para el respaldo alto desmontable		

# LISTA DE PIEZAS

## STEAM

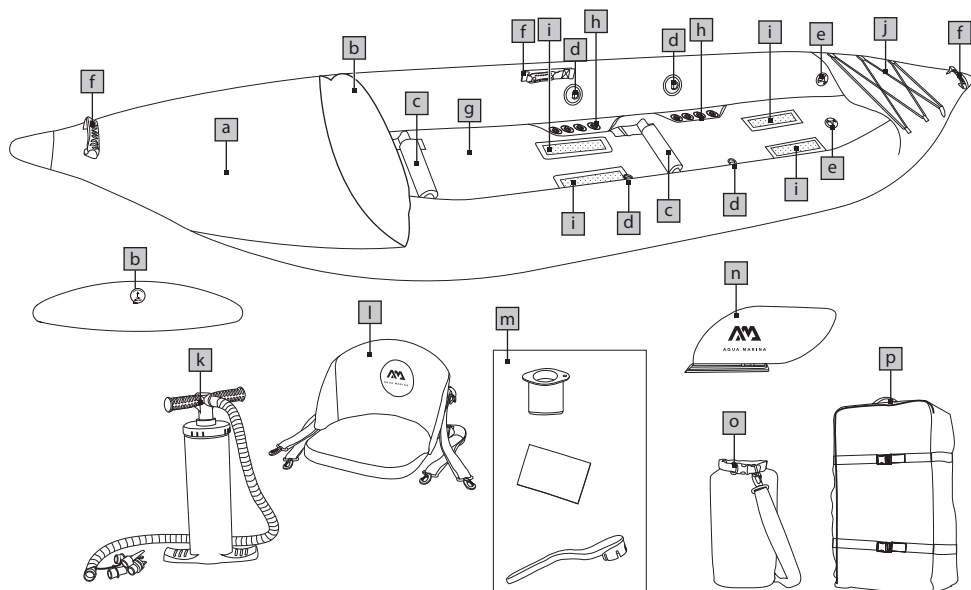

a	Guardia extendida contra el salpicado de agua con diseño en punta que brinda una sólida protección a la parte frontal	k	Bomba de mano de 16" con conducto de inflado y medidor
b	Guardia de protección del interior	l	Respaldo alto desmontable de gran resistencia (ST-312 x 1, ST-412 x 2)
c	Apoyapiés ajustable (ST-312 x1, ST-412 x 2)	m	Juego de implementos de reparación (adaptador para válvula de alta presión/parche de reparación/llave)
d	Anillos en D para los asientos	n	Aleta deslizable de kayak
e	Válvula de alta presión para un inflado y desinflado rápido y sencillo	o	Bolsa impermeable 10 L
f	Manija resistente de goma	p	Mochila con cierre para el kayak
g	Piso inflable cocido de 7 cm		
h	Válvulas autolimpiantes de drenaje superveloz (ST-312 1+8, ST-412 1+16)		
i	Velcro para el respaldo alto desmontable		
j	Cuerda resistente de sujeción de carga de popa		

# ESPECIFICACIONES

Modelo	Longitud	Ancho	Máx. pasajeros	Capacidad	Peso neto	Cámaras de aire
<b>BETTA BE-312</b>	312cm (10'3")	80cm (31")	1	110kg (242 lbs)	8.5kg (18.7lbs)	2+1
<b>BETTA BE-412</b>	412cm (13'6")	80cm (31")	2	180kg (396 lbs)	11.8kg (26lbs)	2+1
<b>BETTA BE-475</b>	475cm (15'7")	80cm (31")	3	230kg (507 lbs)	15kg (33.1lbs)	2+1
<b>LAXO LA-285</b>	285 cm (9'4")	90cm (35")	1	110 kg (242 lbs)	11.5 kg 25.4 lbs	2+1
<b>LAXO LA-320</b>	320 cm (10'6")	90cm (35")	2	180 kg (396 lbs)	12 kg 26.5 lbs	2+1
<b>LAXO LA-380</b>	380 cm (12'6")	90cm (35")	2+1	210 kg (462 lbs)	17.5 kg 38.6 lbs	2+1
<b>RIPPLE RI-370</b>	370 cm (12'2")	85cm (33")	3	230 kg (507 lbs)	18.5 kg 40.8 lbs	2+1
<b>MEMBA ME-330</b>	330 cm (10'10")	90cm (35")	1	110 kg (242 lbs)	13.4 kg 29.5 lbs	2+1
<b>MEMBA ME-390</b>	390 cm (12'10")	90cm (35")	2	180 kg (396 lbs)	17 kg 37.5 lbs	2+1
<b>STEAM ST-312</b>	312cm (10'3")	90cm (35")	1	110kg (242 lbs)	11.5kg (25.4lbs)	2+1
<b>STEAM ST-412</b>	412cm (13'6")	90cm (35")	2	180kg (396 lbs)	15.5kg (34.2lbs)	2+1

# INSTRUCCIONES PARA EL ARMADO Y DESARMADO

## INFLADO

### 1. Retire el KAYAK de la caja de embalaje.

Despliegue el kayak Aqua Marina sobre una superficie limpia y suave y estírelo para que quede liso.

### 2. Sujete de la bomba la manguera de la bomba y afirme.

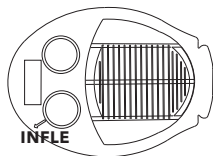

BOMBA DE PIE DE 11" PARA BETTA/LAXO/RIPPLE

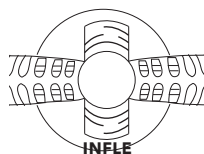

BOMBA DE MANO DE 16" PARA MEMBA/STEAM

### 3. Conecte la manguera de la bomba en la válvula para inflar.

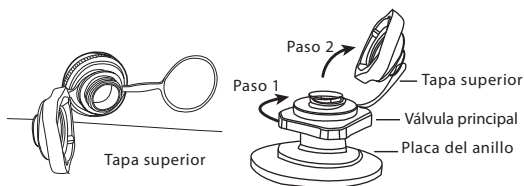

#### VÁLVULA BOSTON (Pour LAXO/ RIPPLE)

Paso 1: Asegúrese primero de que la válvula esté atornillada firmemente en la placa del anillo.

Paso 2: Abra la tapa superior de la válvula Boston para inflar. En estas condiciones, la válvula solamente deja entrar aire, pero no lo deja salir.

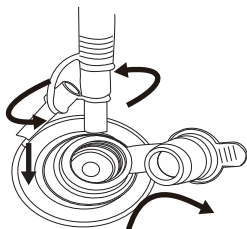

#### VÁLVULA DE PINZAMIENTO (para el piso de BETTA)

Abra la tapa externa y tire firmemente para desplegar hacia afuera.

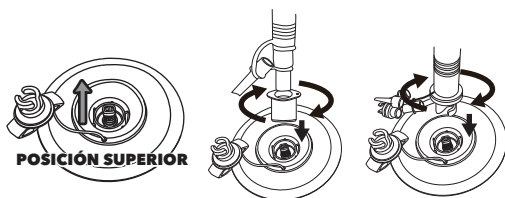

#### VÁLVULA DE ALTA PRESIÓN (para BETTA/ MEMBA/ STEAM)

Destornille la tapa de la válvula, empuje el botón hacia adentro y gire 90 grados para asegurarse de que el botón de la válvula salte a la "posición superior" para inflar.

**4. Comience a bombear aire hacia el interior de las cámaras laterales y el piso del kayak según el orden de inflado indicado en la tabla que aparece a continuación.**

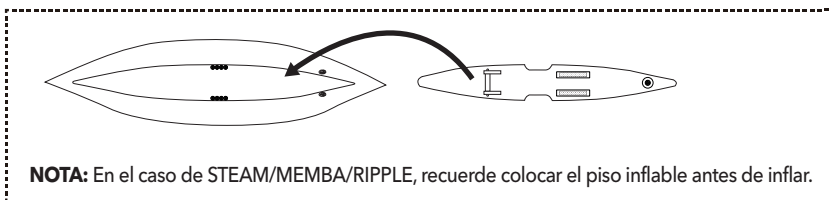

**NOTA:** En el caso de STEAM/MEMBA/RIPPLE, recuerde colocar el piso inflable antes de inflar.

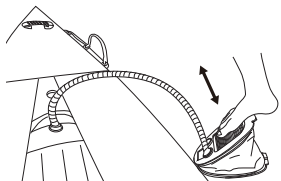

Bomba de pie de 11" para BETTA/ LAXO/ RIPPLE

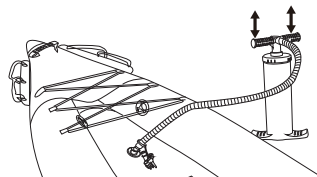

Bomba de mano de 16" para MEMBA/ STEAM

**Siga inflando hasta que se alcance la presión necesaria de aire. ¡NO SE EXCEDA!**

**CONSEJO:** La presión de trabajo de cada parte NO debe exceder el máximo expresado a continuación.

	Orden de inflado	Cámaras	Piso
<b>BETTA</b>	Piso → Cámaras laterales	1.45psi / 0.1bar	Consulte la báscula transparente.*
<b>LAXO</b>	Piso → Cámaras laterales	1psi / 0.07bar	1psi / 0.07bar
<b>RIPPLE</b>	Piso → Cámaras laterales	1psi / 0.07bar	1psi / 0.07bar
<b>MEMBA</b>	Cámaras laterales → Piso	1psi / 0.07bar	4.35psi / 0.3bar
<b>STEAM</b>	Cámaras laterales → Piso	1.45psi / 0.1bar	4.35psi / 0.3bar

**\*¡IMPORTANTE!**

En el caso de BETTA, vélgase de la báscula transparente (suministrada como parte del juego de implementos de reparación) para comprobar que el piso del kayak haya quedado inflado correctamente. La línea negra NO debería ser más larga que el MÁX. de la báscula.

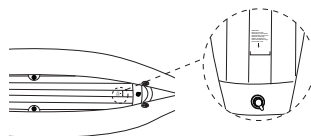

**ADVERTENCIA:** ¡No deje su kayak/canoa bajo la luz solar directa, puesto que esto podría aumentar el inflado hasta exceder el nivel aceptable!



**INFLA PARCIALMENTE LAS CÁMARAS LATERALES Y EL PISO DEL KAYAK Y COMPRUEBE QUE EL PISO QUEDE INSERTADO BAJO LOS LATERALES.**

**5. Una vez inflado, tape firmemente todas las válvulas.**

**NOTA:** puede que, tras varias veces de inflar y desinflar, se produzca un leve desplazamiento de la válvula. Si tal fuera el caso, mientras el kayak está desinflado, muévela a la posición correcta. A continuación, infle hasta que se alcance la presión necesaria de aire para el uso.

**CONSEJO:** Si el pistón de la bomba comienza a chillar, rocíe un poco de silicona sobre el recorrido del pistón.



## COLOCACIÓN DEL

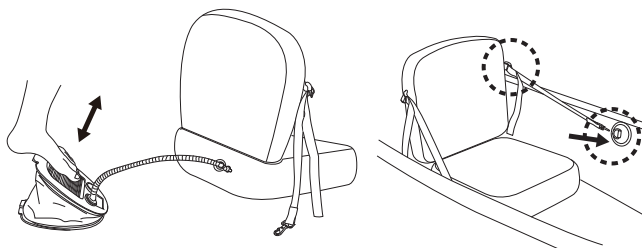

### BETTA/ RIPPLE

1. Infle el asiento con la bomba de pie.
2. Una vez confirmada la posición del asiento, conecte las correas del asiento a los anillos en D valiéndose de hebillas. Sujete las correas superiores a los anillos en D delante de cada asiento.

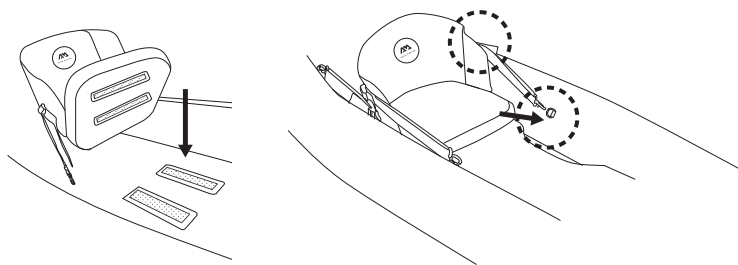

### LAXO/ MEMBA/ STEAM

1. Sujete el asiento del piso del kayak con el velcro.
2. Una vez confirmada la posición del asiento, conecte las correas del asiento a los anillos en D valiéndose de hebillas. Sujete las correas superiores a los anillos en D delante de cada asiento.

### NOTA:

1. Es importante que coloque el asiento en el lugar adecuado para que el peso del bote quede distribuido en la agua. De haber un solo remero, este deberá ubicarse ligeramente a popa desde el centro del bote. De haber dos remeros, el más pesado deberá sentarse del lado posterior.
2. Es muy sencillo ajustar la posición del asiento enganchando las hebillas en los diferentes anillos en D e incluso, de ser necesario, puede enganchar más de una hebillas del mismo anillo en D.

## COLOCACIÓN DE LA ALETA DEL KAYAK



Gire el kayak sobre sí mismo. Deslice la aleta del kayak a través del encastre de aleta e inserte el perno de trabado.

**NOTA:** Si piensa utilizar el kayak en aguas planas, deberá tener las aletas del kayak colocadas.

**NO UTILICE LAS ALETAS DEL KAYAK EN RÁPIDOS.**

**AL UTILIZAR EL KAYAK EN AGUAS PLANAS, ATORNILLE LAS TAPAS DE DRENAJE HASTA QUE QUEDEN FIRMES. ABRA LAS TAPAS ANTES DE ENTRAR A LOS RÁPIDOS. CUANDO ABRA LAS VÁLVULAS DE DRENAJE, ENTRARÁ ALGO DE AGUA EN EL KAYAK.**

**CONSEJOS:**

**CUANDO ABRA LAS VÁLVULAS DE DRENAJE, SUJETE LAS TAPAS BAJO EL PISO INFLABLE PARA QUE NO OBSTRUYAN LAS ABERTURAS POR LAS QUE EL AGUA SE.**

## AJUSTE DE LA GUARDIA DE PROTECCIÓN DEL INTERIOR

**STEAM**

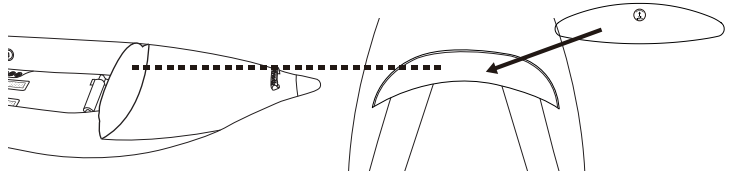

## DESINFLAD



**1. Limpie toda el agua y los restos del área de la válvula.**

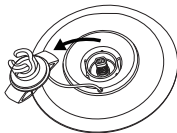

**2. Abra las tapas de la válvula para comenzar a desinflar.**

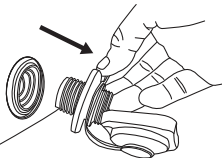

**VALVE BOSTON (Pour LAXO/ RIPPLE)**

Abra la válvula principal de la válvula Boston para desinflar. En estas condiciones, la válvula solamente deja salir el aire, pero no lo deja entrar.

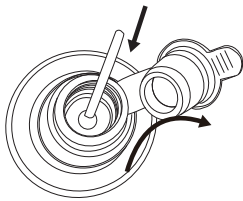

### VÁLVULA DE PINZAMIENTO (para el piso de BETTA)

Abra la tapa externa y tire firmemente para desplegar hacia afuera. Comience a desinflar valiéndose del conducto transparente de desinflado (suministrado como parte del juego de implementos de reparación) o simplemente presionando el fondo de la válvula.

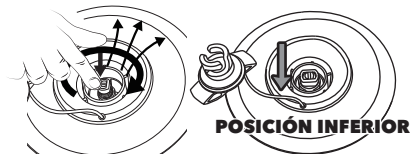

### VÁLVULA DE ALTA PRESIÓN (para BETTA/MEMBA/STEAM)

Presione lentamente el botón de la válvula para dejar salir el aire del kayak.

En un principio, habrá una ráfaga fuerte de aire, pero esto irá enlenteciéndose rápidamente. Una vez que el flujo de aire se haya enlentecido, empuje el botón hacia adentro y gire 90 grados para asegurarse de que el botón de la válvula quede trabado en la "posición inferior" para desinflar.

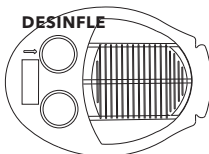

BOMBA DE PIE DE 11"  
PARA BETTA/LAXO/RIPPLE

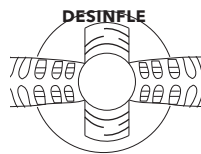

BOMBA DE MANO DE 16"  
PARA MEMBA/STEAM

**3. Desinfe, apretando para empujar el aire restante hacia afuera. O bien utilice la bomba en el modo "DESINFLAR".**

**4. Una vez desinflado, tape firmemente todas las válvulas.**

## PASOS DE PLEGADO

**1. Retire todos los accesorios del kayak: asientos, paletas, aletas del kayak, etc.**

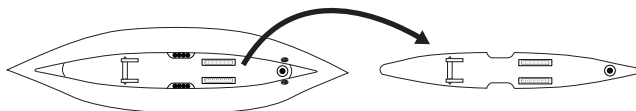

**NOTA:** En el caso de STEAM/MEMBA/RIPPLE, recuerde retirar el piso inflable antes de plegar.

**NOTE:** En el caso de STEAM, recuerde retirar la guardia de protección del interior antes de plegar el kayak.

## 2. Consulte los pasos de plegado indicados a continuación para los diversos modelos.

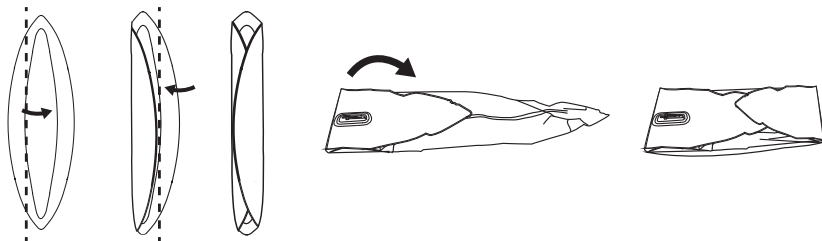

### BETTA/RIPPLE/ LAXO/ MEMBA

Tras desinflar, pliegue las cámaras del kayak en tres. A continuación, pliegue la punta frontal hacia el medio y saque cualquier aire que pueda quedar. Repita este procedimiento para la popa y coloque el pliegue de la sección frontal sobre la popa.

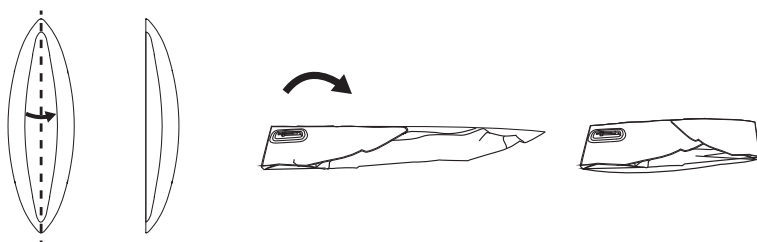

### STEAM

Tras desinflar, pliegue el kayak en dos a lo largo. A continuación, pliegue la punta frontal hacia el medio y saque cualquier aire que pueda quedar. Repita este procedimiento para la popa y coloque el pliegue de la sección frontal sobre la popa.



### NOTA:

Evite torcer el encastre de la aleta.

3. El bolso de kayak ha sido diseñado para que usted pueda colocar su kayak en el mismo de la manera más sencilla posible con muy pocos pliegues. \*El bolsillo lateral de la mochila de cierre ha sido diseñado para almacenar la bomba del kayak.

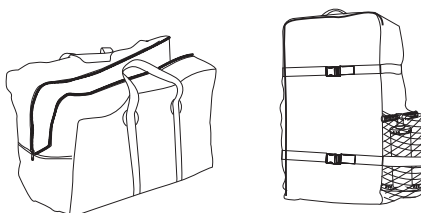

# ARMADO DE LA PALETA

## PALETA DE KAYAK (\* Opcional para STEAM )

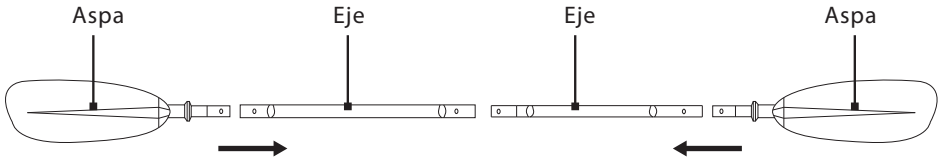

## PALETA RIPPLE-TECH (Solamente para RIPPLE )

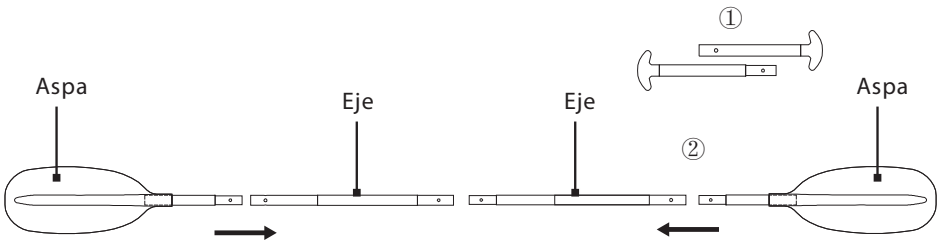

### ① Paleta de canoa

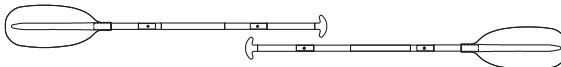

### ② Paleta de kayak



## ARMADO DE LA PALETA DE KAYAK

1. Presione y alinee el botón de empuje sobre el aspa de la paleta con el pequeño orificio del eje. Asegúrese de que el botón de empuje quede trabado y firme dentro del pequeño orificio del eje.
2. Una los dos ejes presionando y alineando el botón de empuje trabado firmemente dentro del orificio.
3. Para desarmar, siga los pasos de armado en la dirección opuesta.

**Nota:** no es necesario desmontar las aspas de las paletas de los ejes.



**NOTA: DRENE SIEMPRE TODA EL AGUA QUE HAYA QUEDADO EN LA PALETA TRAS CADA USO.**

## INSTRUCCIONES DE CUIDADOS Y ALMACENAMIENTO

El kayak está hecho de materiales de alta calidad y cumple con las normas ISO 6185. ¡La alteración de la estructura del kayak pondrá en peligro su seguridad, la de los ocupantes e invalidará la garantía limitada!

Mantener su kayak en buenas condiciones durante muchos años es muy sencillo.

- Limpie su kayak tras cada uso para evitar daños por arena, agua salada o exposición solar. La mayoría de la suciedad puede eliminarse con una manguera de jardín, una esponja y jabón. Asegúrese de que el kayak esté seco por completo antes de almacenarlo. Use la menor cantidad posible de limpiadores, no descargue desechos en el agua y limpie su kayak en tierra.
- Los productos pueden almacenarse inflados, pero no coloque objetos afilados o pesados encima. No se recomienda colgar el kayak.
- Almacene su kayak en una habitación seca.
- Proteja su kayak de roedores y otros parásitos ya que podrían morder el producto.
- La temperatura ambiental debe mantenerse entre 0°C (32°F) y 40°C (104°F).

# GARANTIA

**AM extiende el comprador original esta garantía de que este producto está libre de defectos significativos en cuanto a materiales o mano de obra por el período especificado a continuación, a partir de la fecha de compra. Esta garantía está sujeta a las siguientes limitaciones:**

- **BETTA kayaks tiene una garantía limitada de seis (6) meses.**
  - **LAXO/ RIPPLE/ MEMBA/ STEAM kayaks tiene una garantía limitada de UN (1) año.**
1. La garantía sólo será válida si el producto se usa para actividades de recreos normales, no cubre los productos que se usan para alquiler o escuelas.
  2. Aqua Marina se reserva la determinación final de la garantía, pues pueden ser necesarias inspecciones y/o fotografías del producto que muestren claramente los defectos. Si es necesario, esta información debe ser enviada al distribuidor en su país con el envío previamente pagado. El producto será devuelto sólo con un número de autorización que se da de antemano por el distribuidor. El número de autorización de devolución debe estar claramente etiquetado en el exterior del paquete o será rechazado.
  3. Si el producto se considera defectuoso por Aqua Marina, la garantía sólo cubre la reparación o el cambio del producto defectuoso. Aqua Marina no se responsabiliza de costes, pérdidas o daños sufridos como resultado de la pérdida o mal uso de este producto.
  4. Esta garantía no cubre los daños causados por mal uso, abuso, negligencia, desgaste normal, incluyendo pero no limitado a los pinchazos, los daños debidos a la exposición al calor excesivo, los daños causados por la manipulación incorrecta y mal almacenamiento, los daños causados por el uso en las olas o corrientes, rotura de la tabla por golpearse o estrellarse en condiciones del surf, o daños causados por defectos que no fuese de material o de fabricación.
  5. Este producto no puede ser modificado y/o equipado con motor exceptuando AM BlueDrive power fin.
  6. Este producto no debe utilizarse por encima de la máxima capacidad de carga recomendada por el fabricante.
  7. Esta garantía es nula si se realiza alguna reparación, cambio o modificación del equipo sin autorización.
  8. La garantía para cualquier reparación o recambio será buena sólo a partir de la fecha original de compra.
  9. Todas las reclamaciones en garantía tienen que ir acompañadas del recibo original de la compra. El nombre del vendedor y la fecha de compra deben de ser claras y legibles.
  10. No hay ninguna garantía que extienda de la que se especifica aquí.



**ESTE PRODUCTO ESTÁ DISEÑADO DE ACUERDO A LAS NORMAS PARA UN USO ESPECÍFICO. CUALQUIER MODIFICACIÓN O TRANSFORMACIÓN MÁS ALLÁ DE LAS INDICADAS POR EL FABRICANTE PUEDE RESULTAR UN RIESGO PARA EL USUARIO Y ANULA LA GARANTÍA.**

# SÚMATE A LA COMUNIDAD AQUA MARINA



Sitio official AM



Guía HOW-TO AM



Lista de centros de servicios AM

## MANTENTE AL DÍA

Regístrate para recibir comunicaciones de Aqua Marina y estar al tanto de nuestros últimos productos y novedades.

Deseo recibir comunicaciones de Aqua Marina. Podrás darte de baja de estas comunicaciones en cualquier momento. Nos tomamos muy en serio la protección de tus datos. Si deseas más información acerca de nuestras prácticas de privacidad, repasa nuestra Política de privacidad.

## HALLA LUGARES DE ENSUEÑO

Visita nuestras páginas en las redes sociales para involucrarte y averiguar más.



<https://www.facebook.com/aquamarinaglobal>



<https://www.instagram.com/aquamarinaglobal>



<https://twitter.com/aquamarinasup>



<https://www.youtube.com/c/AquaMarinaGlobal>

© Oriental Recreational Products (Shanghai) Co., Ltd

®™Trademarks used in some countries of the world under license to / ®™marques utilisés sous licence de / Marcas registradas utilizadas en algunos países del mundo bajo licencia de / Das®™ Warenzeichen wird in einigen Ländern der Welt unter der Lizenz davon benützt / Oriental Recreational Products (Shanghai) Co., Ltd., No.1699, Daye Road, Shanghai, China 201402 • Represented in the European Union by / Représenté dans l'Union européenne par / Innerhalb der Europäischen Union vertreten durch / Representado en la Unión Europea por / ORPC S.A.S. 17 avenue George V 75008 Paris - France • Represented in the UK by / Représenté au Royaume-Uni par / Innerhalb des Vereinigten Königreichs vertreten durch / Representado en Reino Unido por / Marine & Outdoor Ltd. Birch Farm, Brooks Road, Raunds, Wellingborough NN9 6NT, UK